



CENEVAL®



Guía para el sustentante

Examen General para el Egreso
de la Licenciatura en Ingeniería Eléctrica

EGEL Plus® IELEC

Directorio

Dra. Carmen Enedina Rodríguez Armenta
Directora General

Dra. Lilian Fátima Vidal González
Directora de los Exámenes Nacionales de Ingreso

Dra. Alejandra Zúñiga Bohigas
Directora de los Exámenes Generales para el Egreso de la Licenciatura

Mtra. Marisela Corres Santana
Directora de Acreditación y Certificación del Conocimiento

Mtro. César Antonio Chávez Álvarez
Director de Investigación, Calidad Técnica e Innovación Académica

Mtra. María del Socorro Martínez de Luna
Directora de Operación

Mtro. Ricardo Hernández Muñoz
Director de Calificación

Ing. Luis Mariano Hermsillo Sosa
Director de Administración

Dr. Carlos Faustino Natarén Nandayapa
Abogado General

Mtra. Cindy Mariana Huerta Valle
Directora de Planeación y Mejora Continua

Dr. Flavio Arturo Sánchez Garfias
Director de Tecnologías de la Información y la Comunicación

Mtra. Ana Paula Robles Sahagún
Directora de Vinculación Institucional

**Guía para el sustentante Examen General para el Egreso
de la Licenciatura en Ingeniería Eléctrica · EGEL Plus® IELEC**

D.R. © 2025
Centro Nacional de Evaluación para la Educación Superior, A.C. (Ceneval)
Av. Camino al Desierto de los Leones 19
Col. San Ángel, Alc. Álvaro Obregón
C.P. 01000, México, Ciudad de México
www.ceneval.edu.mx

Septiembre de 2025

Equipo académico del Ceneval

Alejandra Zúñiga Bohigas

Directora de los Exámenes
Generales para el Egreso de la Licenciatura

David González Ramírez

Subdirector de Evaluación de Egreso
en Diseño, Ingenierías y Arquitectura

Noemí Navarrete Aguirre

Jefa del Departamento del EGEL Plus
sección Disciplinar en Ingeniería Eléctrica

César Antonio Chávez Álvarez

Director de Investigación, Calidad Técnica
e Innovación Académica

Salvador Saulés Estrada

Subdirector de Exámenes Transversales

Cecilia Kissy Guzmán Tinajero

Jefa de Departamento de Exámenes Transversales

Elaboradores

Rafael Vidal Uribe

Andrea Guadalupe Martínez de Luna

Ana Lilia Nájera Sierra

David González Ramírez

Filiberto Antonio Solano Moreno

Diseño gráfico

José Luis Olivares Trejo

Álvaro Edel Reynoso Castañeda

Presentación.	6
1. Consideraciones generales sobre el EGEL Plus en Ingeniería Eléctrica (EGEL Plus IELEC)	7
1.1 Características del EGEL Plus	7
1.2 Usos del EGEL Plus IELEC.	9
2. Estructura del EGEL Plus en Ingeniería Eléctrica (EGEL Plus IELEC)	10
2.1 Estructura general del examen	10
2.2 Aspectos que se evalúan en la Sección Disciplinar del EGEL Plus IELEC	10
2.3 Definición de las áreas disciplinares	12
2.4 Descriptores de los niveles de desempeño de las áreas disciplinares	13
2.5 Bibliografía sugerida	16
2.6 Aspectos que se evalúan en la Sección de Lenguaje y Comunicación del EGEL Plus.	18
3. Tipos de reactivos (preguntas) en el EGEL Plus IELEC	33
3.1 Formatos de reactivos del examen	33
3.2 Algunos ejemplos de reactivos	34
4. Recomendaciones y estrategias de preparación para el examen	45
4.1 ¿Cómo prepararse para el examen?	45
4.2 Prepárese para una revisión eficiente	45
4.3 Seleccione la información que debe revisar	47
4.4 Autorregule su avance.	47
4.5 Materiales de consulta permitidos	48
4.6 Distribución del tiempo por sesión	48
5. Sistema de interpretación de resultados del EGEL Plus.	49
5.1 Descripción del modelo de calificación del EGEL Plus	49

6. Resultados	52
6.1 Reporte individual de resultados en el EGEL Plus IELEC	52
6.2 Testimonio de desempeño	55
6.3 Premio Ceneval con el EGEL Plus	56
6.4 Consulta y entrega de resultados y Testimonio de desempeño	57
7. Reporte de habilidades socioemocionales	58
7.1 Las habilidades socioemocionales que se evalúan	58
7.2 Ejemplo del reporte de habilidades socioemocionales	59
8. Registro para presentar el examen	60
8.1 Requisitos	60
8.2 Número de folio	61
9. Modalidades de aplicación y condiciones adicionales	62
9.1 Modalidades de aplicación	62
9.2 Sustentantes con alguna discapacidad	62
9.3 Comportamiento ético del sustentante	63
10. Consejo Técnico del EGEL Plus IELEC.	65
10.1 Consejo Técnico de la Sección Disciplinar del EGEL Plus IELEC	65
Anexo	66
Ajustes para la modalidad de aplicación en línea	66
Para la modalidad <i>Examen desde casa</i>	67

Presentación

El Centro Nacional de Evaluación para la Educación Superior, A.C. (Ceneval) es una asociación civil que ofrece desde 1994 servicios de evaluación a instituciones educativas de nivel medio superior y superior, empresas, autoridades educativas, organizaciones de profesionales, así como a otras instancias públicas y privadas. Su actividad principal es el diseño y la aplicación de instrumentos de evaluación.

Para evaluar a los estudiantes que están por egresar de la educación superior, el Ceneval ha desarrollado el Examen General para el Egreso de la Licenciatura (EGEL), que tiene como propósito evaluar el grado en que los estudiantes de una licenciatura han logrado los aprendizajes indispensables al término de su formación académica. Este instrumento ha sido recientemente renovado y, a partir de diciembre de 2021, el EGEL Plus evalúa conocimientos y habilidades disciplinares, así como habilidades transversales de lenguaje y comunicación.

Esta guía está dirigida a quienes sustentarán el Examen General para el Egreso de la Licenciatura en Ingeniería Eléctrica (EGEL Plus IELEC) o carreras afines. Su propósito es ofrecer información que permita a los sustentantes familiarizarse con las principales características del examen, los contenidos que se evalúan, el tipo de preguntas (reactivos), los requisitos, las modalidades de aplicación, los resultados, así como ofrecer algunas sugerencias de estudio y de preparación para presentar el examen.

El EGEL Plus IELEC consta de una Sección Disciplinar y una Sección Transversal de Lenguaje y Comunicación en español. La guía organiza los contenidos del examen en estas dos secciones. Asimismo, al final de este documento, se encontrarán aspectos comunes a ambas secciones.

Se recomienda revisar detenidamente la guía completa y recurrir a ella de manera permanente durante su preparación para aclarar cualquier duda sobre aspectos académicos, administrativos o logísticos.

El EGEL Plus IELEC fue elaborado con base en la metodología Ceneval, la cual se encuentra registrada ante el Instituto Nacional del Derecho de Autor (Indautor), con el número de registro 03-2008-040214170500-01, de fecha 18 de abril de 2008.

Su denominación constituye una marca registrada a favor de este Centro ante el Instituto Mexicano de la Propiedad Industrial (IMPI).

El contenido de este instrumento se encuentra protegido por la Ley Federal del Derecho de Autor y la Ley de la Propiedad Industrial, las cuales consideran como infracción la fijación, reproducción, distribución, transportación o comercialización de este material sin el consentimiento de este Centro. En caso de incurrir en alguna de estas situaciones su evaluación será cancelada.

1. Consideraciones generales sobre el EGEL Plus en Ingeniería Eléctrica (EGEL Plus IELEC)

1.1 Características del EGEL Plus

Principios

Es una evaluación estandarizada de alta calidad, externa al Sistema Educativo Nacional y a cualquier otra iniciativa gubernamental. Proporciona información objetiva, válida y confiable sobre resultados de egreso de procesos educativos formales de licenciatura, y asegura la transparencia de sus procesos con base en la participación colegiada de expertos, así como la equidad, imparcialidad y responsabilidad ética en su desarrollo y resultados.

Objetivo y propósitos

Evaluar el aprendizaje de los estudiantes que han concluido o están por concluir un plan de estudios de nivel licenciatura, con los siguientes propósitos:

- a) determinar el nivel de desempeño de los egresados
- b) establecer su grado de dominio en los conocimientos y las habilidades indispensables al término de la formación académica vinculada a su profesión
- c) conocer su nivel de dominio en habilidades de lenguaje y comunicación, en particular, comprensión lectora y redacción indirecta.

Con ello se busca proporcionar a las instituciones y a los egresados información integral, relevante, válida y confiable sobre los resultados de desempeño asociados a los programas educativos, el grado de dominio en los conocimientos y las habilidades disciplinares específicas, así como las habilidades transversales de lenguaje y comunicación que fueron considerados como parte de la evaluación.

Población objetivo

El examen está dirigido a los egresados de la licenciatura en Ingeniería Eléctrica y carreras afines que han cubierto 100% de los créditos, estén o no titulados, y en su caso a estudiantes que cursan el último semestre del ciclo escolar de la carrera, siempre y cuando la institución formadora así lo solicite.

Tipo de evaluación

- › **Por su funcionalidad:** evaluación sumativa de egreso.
- › **Por el referente para su diseño y construcción:** alineada a currículo.
- › **Por el tipo de instrumento que emplea:** prueba objetiva con una longitud de 200 reactivos de opción múltiple con tres opciones de respuesta, multirreactivos y reactivos de innovación.
- › **Por el referente de calificación:** criterial. La sección disciplinar está alineada al currículo, debido a que se busca evaluar el grado de dominio de algunos contenidos y habilidades indispensables por parte de los egresados, mientras que la sección de lenguaje y comunicación considera como referente las habilidades cognitivas, de aprendizaje continuo (comprensión lectora y redacción indirecta), que son transversales en los egresados, sea cual sea su carrera, con un sistema de interpretación en tres niveles de desempeño: Aún no satisfactorio, Satisfactorio y Sobresaliente.
- › **Por las consecuencias derivadas de sus resultados:** de alto impacto académico, ya que las instituciones de educación superior usuarias generalmente consideran los resultados de los sustentantes en el examen: como requisito de egreso de la licenciatura, opción de titulación o porcentaje de calificación de una materia. Adicionalmente, el resultado en el EGEL Plus es el referente para la incorporación de programas de licenciatura al Padrón-EGEL: Programas de Alto Rendimiento Académico y el otorgamiento del Premio Ceneval al Desempeño de Excelencia-EGEL a los candidatos que cubren los requisitos para ser acreedores a este galardón.

Forma de aplicación

Este examen se puede aplicar en las siguientes modalidades:

- › De forma presencial, en la sede de la institución, en línea.
- › De forma remota, con apoyo del sistema *Examen desde casa*.

Tiempo para responder: 9 horas distribuidas en dos sesiones (cada sesión de 4 horas y media).

1.2 Usos del EGEL Plus IELEC

Con este examen es posible obtener diferentes tipos de información, de acuerdo con las necesidades de cada usuario.

A los sustentantes les permite:

- › Conocer su nivel o grado de dominio en los conocimientos y las habilidades disciplinares, así como en las habilidades de comprensión lectora y redacción indirecta, considerados indispensables al término de su formación académica.
- › Contar con un referente para orientar acciones personales de formación continua a partir de las áreas de oportunidad detectadas en la evaluación.
- › Obtener el Premio Ceneval al Desempeño de Excelencia-EGEL como un reconocimiento académico, en caso de cubrir los requisitos para ser acreedores a este galardón.

A las instituciones educativas les ofrece:

- › Referentes complementarios para la toma de decisiones sobre el otorgamiento del título profesional.
- › Información de sus egresados o estudiantes acerca del nivel o grado de dominio de los conocimientos y las habilidades disciplinares, así como las habilidades de comprensión lectora y redacción indirecta, considerados como indispensables al término de la formación académica.
- › Indicadores para realizar comparaciones de los resultados entre los egresados de distintas generaciones.
- › Incorporación al Padrón-EGEL: Programas de Alto Rendimiento Académico, como un reconocimiento a la calidad de los programas educativos, en caso de que sus egresados obtengan resultados sobresalientes en los EGEL Plus.
- › Referentes para implementar acciones remediales específicas que les permitan mejorar los aprendizajes de los futuros egresados.

A las autoridades educativas les ofrece:

- › Un referente adicional para el otorgamiento de la cédula profesional.
- › Una fuente de información para el impulso de programas de mejoramiento de la formación académica en instituciones que ofrecen programas de licenciatura.
- › Un referente para el diseño de programas de formación docente para mejorar los resultados de su enseñanza.

2. Estructura del EGEL Plus en Ingeniería Eléctrica (EGEL Plus IELEC)

2.1 Estructura general del examen

Este instrumento consta de dos secciones, seis áreas y 200 reactivos. Una sección evalúa conocimientos y habilidades específicos de la profesión; la otra, habilidades de lenguaje y comunicación en español. A continuación, se presenta la estructura general del EGEL Plus IELEC.

	Sección	Áreas	Núm. de reactivos
EGEL Plus IELEC	Disciplinar específica de la profesión	Área 1. Diseño de equipos y sistemas eléctricos	140
		Área 2. Construcción de equipos y sistemas eléctricos	
		Área 3. Operación de equipos y sistemas eléctricos	
		Área 4. Pruebas y mantenimiento de equipos y sistemas eléctricos	
	Transversal de Lenguaje y Comunicación, común a todas las profesiones	Área 1. Comprensión lectora Área 2. Redacción indirecta	60
Total			200

Nota: El examen incluye 15% de reactivos piloto, los cuales no se considerarán para la calificación.

Para que su examen sea válido, deberá presentar tanto la primera sesión como la segunda; esta última, con sus dos secciones.

2.2 Aspectos que se evalúan en la Sección Disciplinar del EGEL Plus IELEC

Estructura (áreas y subáreas)

La Sección Disciplinar del EGEL Plus IELEC se compone de cuatro áreas, doce subáreas y 140 reactivos, como se muestra en la tabla. Las áreas corresponden a grupos de conocimientos, tanto teóricos como prácticos, agrupados y organizados de forma coherente, lo que permite tener una perspectiva integral y operativa de la profesión de la Licenciatura en Ingeniería Eléctrica. Las subáreas son los saberes de la profesión. Por último, los temas son evidencia de la forma en la que se concretan los conocimientos en un saber hacer.

dudas o preguntas en ayuda@ceneval.net

Áreas	Subáreas	Núm. de reactivos
1. Diseño de equipos y sistemas eléctricos	1.1. Planeación y proyección para el diseño de equipos y sistemas eléctricos	17
	1.2. Modelado y simulación del diseño de equipos y sistemas eléctricos	9
	1.3. Desarrollo de proyectos de diseño de equipos y sistemas eléctricos	10
2. Construcción de equipos y sistemas eléctricos	2.1. Planeación del proceso de construcción de equipos y sistemas eléctricos	8
	2.2. Equipos, materiales y componentes de un sistema eléctrico	12
	2.3. Ejecución del proceso de construcción de equipo y sistemas eléctricos	10
3. Operación de equipos y sistemas eléctricos	3.1. Puesta en servicio de equipos y sistemas eléctricos construidos	8
	3.2. Análisis de la operación de los equipos y sistemas eléctricos	15
	3.3. Optimización de la operación de los equipos y sistemas eléctricos	13
	3.4. Control, protección y medición de los equipos y sistemas eléctricos	8
4. Pruebas y mantenimiento de equipos y sistemas eléctricos	4.1. Equipos de medición y pruebas a equipos y sistemas eléctricos	17
	4.2. Planes y programas de mantenimiento para equipos y sistemas eléctricos	13
Total de reactivos		140

2.3 Definición de las áreas disciplinares

A continuación, se presentan las áreas en las que se organiza el examen y su definición. Cada una de ellas está relacionada con los conocimientos y habilidades que debe poseer el egresado en Ingeniería Eléctrica o carreras afines al término de su formación profesional.

Área 1. Diseño de equipos y sistemas eléctricos

Se abordan los principios y fundamentos de la Ingeniería Eléctrica y áreas afines considerando estándares y normativa vigente para el diseño óptimo de equipos y sistemas eléctricos que se emplean en la generación, transmisión, distribución y utilización de la energía eléctrica en forma compatible con los recursos disponibles.

Área 2. Construcción de equipos y sistemas eléctricos

Se analizan los materiales, procesos y nuevas tecnologías para la fabricación de equipos eléctricos, así como la logística para la integración de los distintos componentes de un sistema eléctrico considerando estándares y normativa vigente.

Área 3. Operación de equipos y sistemas eléctricos

Se abordan técnicas de análisis, experimentación, representación de sistemas, estándares y normativa vigente, tendientes a definir los criterios, políticas o estrategias en las que se sustenta la toma de decisiones que garanticen la operación continua, segura y eficiente de equipos y sistemas eléctricos.

Área 4. Pruebas y mantenimiento de equipos y sistemas eléctricos

Se abordan técnicas de análisis estadístico de operación para la detección de fallas, la inspección, pruebas y procedimientos que permitan asegurar la vida útil y continuidad en el servicio de equipos y sistemas eléctricos.

2.4 Descriptores de los niveles de desempeño de las áreas disciplinares

Las **áreas** de la Sección Disciplinar del EGEL Plus constituyen categorías temáticas de mayor nivel en la estructura e incluyen los resultados de aprendizaje que fueron seleccionados y delimitados del universo del contenido curricular para formar parte de la evaluación, por lo que a estas áreas o categorías temáticas se subsumen los conocimientos (representados por las **subáreas** antes mencionadas) y las habilidades (representadas por los **temas** o, en otras palabras, los reactivos¹) que se evalúan a partir del examen.

En ese sentido, el grado de dominio que el sustentante demuestre con relación a los conocimientos (*el saber*) y las habilidades (*el saber hacer*) agrupados en las áreas será la evidencia del nivel de desempeño que se reportará a los sustentantes como resultado de la evaluación.

Por ese motivo, y a fin de proporcionar más especificidad respecto al contenido de la evaluación –dentro de los límites de lo permisible en una evaluación estandarizada o a gran escala de este tipo–, a continuación se dan a conocer los descriptores de los niveles de desempeño Satisfactorio y Sobresaliente de cada una de las áreas constitutivas de la Sección Disciplinar del EGEL Plus. El nivel de desempeño Aún no satisfactorio se define por exclusión, es decir, por no llegar a satisfacer las características del nivel Satisfactorio.

¹ Por tal razón, no es posible dar mayor información respecto a los temas que se evalúan, ya que ello implicaría proporcionar el contenido de los reactivos.

2.4.1 Descriptores del EGEL Plus en Ingeniería Eléctrica

a. Diseño de equipos y sistemas eléctricos

Niveles de desempeño	
Satisfactorio	Sobresaliente
El sustentante con un nivel de desempeño Satisfactorio es capaz de aplicar los modelos matemáticos, los circuitos equivalentes, la simbología estandarizada, la normativa vigente e interpretar resultados de simulación de sistemas de iluminación, control, protección, generación, equipos y redes eléctricas para proponer soluciones de ingeniería, de acuerdo con sus especificaciones operativas.	Además de lo señalado en el nivel Satisfactorio, el sustentante con nivel Sobresaliente es capaz de evaluar las características y el desempeño de equipos y sistemas eléctricos, con base en el cumplimiento de la normativa vigente, especificaciones de diseño, modelos matemáticos, resultados de simulación y pruebas. Asimismo, evalúa la mejora de la eficiencia, las nuevas tendencias tecnológicas y el impacto de la automatización en el funcionamiento de equipos y sistemas eléctricos.

b. Construcción de equipos y sistemas eléctricos

Niveles de desempeño	
Satisfactorio	Sobresaliente
El sustentante con un nivel de desempeño Satisfactorio es capaz de determinar mediante cálculos el uso de materiales, equipos, elementos de medición, protección y control que se emplean en la construcción de equipos eléctricos, sistemas eléctricos de generación convencional, transmisión, distribución y utilización, así como sistemas de iluminación, por medio de la interpretación correcta de la normativa vigente. Es capaz de interpretar los planos y diagramas con simbología estandarizada, así como los resultados obtenidos mediante las herramientas computacionales y los cálculos derivados de los modelos matemáticos aplicados a los procesos de construcción.	Además de lo señalado en el nivel Satisfactorio, el sustentante con nivel Sobresaliente es capaz de evaluar, planificar y organizar el uso de materiales, equipos, elementos de medición, protección y control que se emplean en la construcción de equipos eléctricos especializados, sistemas de iluminación, sistemas de generación no convencional, transmisión, distribución y utilización de energía eléctrica, de acuerdo con la normativa nacional e internacional vigente y la integración de nuevas tecnologías.

c. Operación de equipos y sistemas eléctricos

Niveles de desempeño	
Satisfactorio	Sobresaliente
<p>El sustentante con un nivel de desempeño Satisfactorio es capaz de utilizar manuales, normas y diagramas para llevar a cabo procedimientos de prueba, puesta en servicio y operación de equipos y sistemas eléctricos de potencia. Es capaz de plantear técnicas de análisis en estado estacionario para el cálculo de variables eléctricas basado en modelos matemáticos para determinar el desempeño en condiciones normales y de falla que permitan mejorar su confiabilidad, eficiencia y calcular el costo operativo de equipos y sistemas eléctricos en función de la demanda energética. Asimismo, interpreta los indicadores de calidad de la energía e identifica los esquemas de control, protección y medición en los equipos y sistemas eléctricos de potencia.</p>	<p>Además de lo señalado en el nivel Satisfactorio, el sustentante con nivel Sobresaliente es capaz de evaluar la puesta en servicio, operación y el desempeño en condiciones normales y de falla en los estados estacionario y transitorio para mejorar la confiabilidad y eficiencia de equipos y sistemas eléctricos. Asimismo, establece esquemas de control, medición y protección en los diferentes niveles de tensión, así como determinar acciones que permitan mejorar los índices de calidad de la energía, basado en lo que establece la normativa vigente. También valida los estudios de despacho económico y uso eficiente de la energía.</p>

d. Pruebas y mantenimiento de equipos y sistemas eléctricos

Niveles de desempeño	
Satisfactorio	Sobresaliente
<p>El sustentante con un nivel de desempeño Satisfactorio es capaz de determinar acciones de mantenimiento y costos en equipos y sistemas eléctricos de cualquier nivel de tensión. Asimismo, a partir de las variables, valida curvas de operación y cálculos de costo de mantenimiento en fallas, con base en procedimientos bajo normas y estándares nacionales e internacionales vigentes.</p>	<p>Además de lo señalado en el nivel Satisfactorio, el sustentante con nivel Sobresaliente es capaz de elaborar acciones de mantenimiento y determinar costos en equipos y sistemas eléctricos de cualquier nivel de tensión; también evalúa los resultados de pruebas y mediciones, así como los programas de mantenimiento de acuerdo con las estadísticas de operación y fallas, bajo normas y estándares nacionales e internacionales vigentes.</p>

2.5 Bibliografía sugerida

Área 1. Diseño de equipos y sistemas eléctricos

- Boylestad, R. L. (2011). *Introducción al análisis de circuitos*. Prentice Hall.
- Chapman, J. (2015). *Máquinas eléctricas*. McGraw Hill.
- Coto, J. (2002). *Análisis de sistemas de energía eléctrica*. Universidad de Oviedo.
- Enríquez, H. G. (2009). *Tecnologías de generación de energía eléctrica*. Limusa.
- Enríquez, H. G. (2015). *Elementos de diseño de subestaciones eléctricas*. Limusa.
- Grainger, J. y Stevenson, W. (2001). *Análisis de sistemas de potencia*. McGraw Hill.
- Glover, D. y Sarma, M. (2004). *Sistemas de potencia, análisis y diseño*. Thomson.
- Guru, B. y Hiziroglu, H. (2008). *Máquinas eléctricas y transformadores*. Alfaomega.
- Madrid, M. V. (2009). *Energías renovables: fundamentos, tecnologías y aplicaciones*. Mundi-Prensa.
- Ocampo, J. E. (2000). *Costos y evaluación de proyectos*. Continental.
- Ogata, K. et al. (2010). *Ingeniería de control moderna*. Pearson.
- Piedrafita, M. R. (2004). *Ingeniería de la automatización industrial*. Alfaomega.
- Secretaría de Comunicaciones y Transportes (2015). *Manual de iluminación vial carreteras, bulevares, entronques, viaductos, pasos a desnivel y túneles 2015*. SCT.

Área 2. Construcción de equipos y sistemas eléctricos

- Anderson, P. M. (1999). *Power system protection*. Wiley & IEEE Press Series.
- Chapman, S. J. (2015). *Máquinas eléctricas*. McGraw Hill.
- E. E. Staff M. I. T. (2002). *Circuitos magnéticos y transformadores: estudio amplio de las características físicas de los circuitos magnéticos y su aplicación al cálculo y diseño de los mismos y de los transformadores*. Reverté.
- Enríquez, H. G. (1990). *Líneas de transmisión y redes de distribución de potencia eléctrica*. Limusa.
- Enríquez, H. G. (2004). *Guía para el diseño de instalaciones eléctricas residenciales, industriales y comerciales*. Limusa.
- Enríquez, H. G. (2005). *Principios de diseño de subestaciones eléctricas*. Limusa.
- Enríquez, H. G. (2011). *Elementos de diseño de subestaciones eléctricas*. Limusa Noriega.
- Onésimo, B. D. (2002). *Instalaciones eléctricas prácticas*. Edición de autor.
- Viejo, M. (2004). *Generación de energía eléctrica: turbinas y plantas generadoras*. UNAM.

Área 3. Operación de equipos y sistemas eléctricos

- Duncan G. J. y Sarma M. S. (2004). *Sistemas de potencia, análisis y diseño*. Thomson.
- Enríquez, H.G. (1999). *Fundamentos de control de motores eléctricos en la industria*. Limusa.

- Enríquez, H. G. (2005). *Experimentos con máquinas eléctricas: máquinas rotatorias y transformadores*. Limusa.
- Enríquez, H. G. (2010). *Fundamentos de instalaciones eléctricas de mediana y alta tensión*. Limusa.
- Grainger, J. y Stevenson, W. (2001). *Análisis de sistemas de potencia*. McGraw Hill.
- Kusko, A. y Thompson M. T. (2007). *Power Quality in Electrical Systems*. McGraw Hill.
- Oropeza, J. (2007). *Instalaciones eléctricas comerciales e industriales*. Schneider Electric. Prolec-GE International (2009). *Manual de instalación, operación y mantenimiento de transformadores tipo subestación*. Prolec-GE.
- Reimert, D. (2006). *Protective Relaying for Power Generation Systems*. CRC Press.
- Zagal L. J.R. y J. Ortega S. (2012). *El ahorro de energía, un beneficio económico para tu empresa*. Sener/Nafin/Fide/GIZ.
- Wildi, T. (2007). *Máquinas eléctricas y sistemas de potencia*. Pearson Educación.

Área 4. Pruebas y mantenimiento de equipos y sistemas eléctricos

- Duffuaa, S. (2002). *Sistemas de mantenimiento: planeación y control*. Limusa.
- Enríquez, H. G. (2009). *Pruebas y mantenimiento a equipos eléctricos*. Limusa.
- Enríquez, H. G. (2013). *Elementos de diseños de subestaciones eléctricas*. Limusa.
- Gill, P. (2009). *Electrical Power Equipment Maintenance and Testing*. CRC Press.
- Ocampo L. J.G. (1994). *Manual de procedimientos de pruebas de campo para equipo primario de subestaciones de distribución*. CFE.
- Nandi, S., Toliyat, H. A. y Li. X. (2005, December 5). *Condition Monitoring and Fault Diagnosis of Electrical Motors - A Review*. IEEE, 20 (719 - 729).
- Prolec G.E. (2017). *Manual de recepción, instalación, operación y mantenimiento para transformadores sumergidos en líquido aislante tipo poste*. Prolec.
- Prolec G.E. (2010). *Manual de instalación, operación y mantenimiento*. Transformadores tipo subestación. Prolec.

2.6 Aspectos que se evalúan en la Sección de Lenguaje y Comunicación del EGEL Plus

2.6.1 Estructura (áreas, subáreas y temas)

Las habilidades de Lenguaje y Comunicación, en particular de comprensión lectora y redacción indirecta, cobran especial importancia en el EGEL Plus por su carácter transversal. Esto significa que no son exclusivas de una asignatura, una disciplina o una carrera en particular. Cualquier profesional, en la singularidad de su área, utiliza la lectura para identificar, interpretar o evaluar información y redacta (en este caso solo selecciona) textos que deben cumplir con criterios determinados para enfrentar una situación comunicativa específica.

Esta sección de Lenguaje y Comunicación en el EGEL Plus se compone de dos áreas, cinco subáreas, seis temas y 60 reactivos:

- › Las áreas corresponden a la comprensión lectora y a la redacción indirecta (es decir, la escritura valorada desde una perspectiva en la que el sustentante no redacta, pero sí elige textos a partir de criterios específicos).
- › Las subáreas son los ámbitos o contextos en los que se realiza la actividad lectora (estudio, literario, participación social) y la redacción indirecta (estudio y participación social).
- › Los temas o procesos son los propósitos que llevan a los lectores a acercarse a los textos (identificación de información, interpretación, evaluación de la forma y el contenido); y para redacción indirecta son las dimensiones de la expresión escrita (comunicativa, gramatical y semántica, y ortográfica).
- › Cada área se compone de 30 reactivos.

A continuación, se desglosa la estructura de la sección de Comunicación y Lenguaje:

Áreas	Subáreas	Temas o procesos	Núm. de reactivos
Comprensión Lectora	1.1. Ámbito de estudio	› Identificación de información	12
	1.2. Ámbito literario	› Interpretación	12
	1.3. Ámbito de participación social	› Evaluación de la forma y el contenido	6
Redacción Indirecta	2.1. Ámbito de estudio	› Dimensión comunicativa › Dimensión gramatical y semántica	15
	2.2. Ámbito de participación social	› Dimensión ortográfica	15
Total			60

Para la sección transversal es muy importante considerar lo siguiente:

Muy importante:

- › Se debe enfatizar que en esta sección **no se buscan medir** contenidos disciplinares ni conocimientos memorísticos, sino dos habilidades que deben poseer los egresados de una licenciatura al término de su formación académica: comprensión lectora y redacción indirecta.
- › En el área de lectura el sustentante debe comprender el texto que se le proporciona (de una temática genérica) y responder algunas preguntas sobre su contenido.
- › En el área de redacción indirecta el sustentante debe seleccionar un fragmento textual que cumple con un objetivo comunicativo determinado, que está redactado correctamente, que tiene lógica y sentido, o que cuenta con una ortografía adecuada (sin solicitarle definiciones gramaticales o normas ortográficas propias de un especialista).

Para abundar en lo anterior, se presentan las definiciones de las áreas, las subáreas y los temas en los que se organiza la sección.

2.6.2 Comprensión Lectora

A continuación, se presenta la definición del área de Comprensión Lectora, después las distintas subáreas o ámbitos en que se organiza, los temas o procesos que se evalúan, la bibliografía sugerida y tres ejemplos de reactivos por cada uno de los procesos.

Área 1. Comprensión Lectora

Habilidad que permite al individuo identificar, interpretar y evaluar la forma y el contenido de diversos textos, en diferentes ámbitos o contextos como el estudio, el literario o el de participación social.

Subáreas o ámbitos:

Son los contextos en los que se efectúa la actividad lectora. Para esta área se seleccionaron tres: estudio, literario y participación social. Estos contextos son representados por distintos géneros textuales que el sustentante debe leer:

- › En el contexto de **estudio** se incluyeron textos propios del mundo académico, utilizados para fines de aprendizaje, como la *reseña académica* o el *artículo de investigación*.
- › En el contexto **literario**, como su nombre lo indica, incluye textos literarios como el *cuento* o el *ensayo*.

- › El contexto de **participación social** hace referencia a un ámbito en el cual el lector debe acercarse a textos fuera del mundo académico. Debe leer materiales que le proporcionen un conocimiento informado de lo que sucede en su entorno social o que propicien su participación. En este ámbito se incluyen textos como la *convocatoria* o la *nota informativa*.

Para **comprensión lectora**, familiarizarse con la lectura de los anteriores géneros textuales sería una buena estrategia de estudio.

Temas o procesos

Llamamos en comprensión lectora “temas o procesos” a los propósitos que llevan al lector a acercarse a un texto: identificar, interpretar o evaluar. Por supuesto, **no se solicita** al sustentante la definición de dichos procesos, pues no es el objetivo de esta sección.

- › Lo que sí deben saber los sustentantes es que algunas preguntas se centran en **identificar** información evidente o no tan evidente de los textos proporcionados.
- › Otras preguntas piden que seleccione la **comprensión** global de su lectura (por ejemplo, la idea central o la frase que engloba el sentido completo), o la **interpretación** de elementos específicos de algún párrafo o frase.
- › Un tercer grupo de preguntas solicitan al sustentante que seleccione la **evaluación** de la forma y el contenido de los textos conectando lo que se dice en ellos con algún ejemplo plausible que lo ilustre, o que seleccione la explicación coherente de por qué se incluyó cierto elemento, o una valoración lógica que permita explicar las razones de un autor dentro del texto.

A continuación se presenta un cuadro que sintetiza los **géneros textuales** que se incluyen en la prueba. Es importante enfatizar que para cada uno de los textos se hallarán preguntas de los tres procesos que conforman el área de Comprensión Lectora:

Temario: géneros textuales			
Procesos de lectura	Ámbito de estudio	Ámbito literario	Ámbito de participación social
Identificación de información	<ul style="list-style-type: none"> › Reseña académica › Artículo de investigación 	<ul style="list-style-type: none"> › Cuento › Ensayo literario 	<ul style="list-style-type: none"> › Convocatoria › Nota informativa
Interpretación			
Evaluación de la forma y el contenido			

Bibliografía sugerida

Como se mencionó, la evaluación de la comprensión lectora no está supeditada a la valoración de contenidos o conocimientos curriculares, por lo que no se sugiere una bibliografía en particular. A pesar de ello, se pueden realizar algunas recomendaciones generales que, si bien pueden ser aplicadas en cualquier apartado del examen, en el área de comprensión lectora cobran una importancia central:

Antes de la prueba:

- › Familiarizarse con la lectura de los géneros textuales mencionados antes. Esto permitirá al sustentante conocer sus características generales y sus estructuras convencionales.

Durante la prueba:

- › Tratar de realizar una lectura completa y detenida del texto, de tal forma que al leer las preguntas se pueda realizar una conexión adecuada con lo que se le pide. Múltiples errores de comprensión provienen de una lectura incompleta del texto.
- › Cuando vaya a elegir una respuesta, regresar al texto para localizar la información solicitada, verificar su comprensión o su evaluación acerca de su contenido. El proceso de ir del texto a la pregunta o de la pregunta al texto, las veces que se necesite, es una práctica que realizan los lectores expertos.
- › Analizar las opciones de respuesta para ver la plausibilidad de cada una de ellas. No existen respuestas parcialmente correctas. La respuesta elegida debe cubrir cabalmente con lo solicitado en la pregunta.
- › Como se mencionó, comprender un texto en el área de lectura implica identificar la información (por ejemplo, ¿quién realizó tal o cuál acción?), interpretar su contenido tanto desde una mirada global (¿de qué trata el texto?) como desde una perspectiva particular (¿qué significa una parte específica del texto?) y evaluar su contenido y forma (¿qué ejemplos se pueden elegir para representar lo dicho en el texto? o ¿cuál es la razón de incluir o no cierta información en el texto?).

Ejemplos de Reactivos de Comprensión Lectora

Se incluye un estímulo y tres preguntas asociadas, una por cada uno de los procesos o temas. Además, se agregan las argumentaciones como apoyo para comprender cuál es la respuesta correcta.

Comprensión Lectora

Lea el texto y responda las preguntas relacionadas.

Moreno Mínguez, Almudena, et. al (2012). *La transición de los jóvenes a la vida adulta. Crisis económica y emancipación tardía*, Barcelona, Obra Social La Caixa, 222 p.

La [...] [transición] de los jóvenes a la vida adulta es un acto cada vez más complejo, diversificado y sujeto a las incertidumbres propias de sociedades altamente dinámicas y cambiantes. El cambio social acelerado resultante de los procesos de individualización y la desestandarización ha transformado el significado de las transiciones juveniles. Por transición se entiende ese espacio imaginario que se asocia al cruzar la frontera entre una etapa del desarrollo humano asociada a la interdependencia de la nueva generación con la generación precedente para dar el paso a la etapa adulta, comúnmente vinculada a la autonomía. De hecho durante mucho tiempo estas etapas se han presentado como dicotómicas o enfrentadas, otorgando una serie de mitos o etiquetas tanto a la juventud, denominándola etapa de rebeldía, supremacía del individualismo rozando casi el egoísmo, cargada de inmadurez [...], como a la adultez, que por contraposición se considera sinónimo de responsabilidad, madurez, compromiso, lealtad.

Asistimos a la ruptura del modelo tradicional funcional de transición en la que el ciclo vital mayoritariamente seguía una secuencia unidireccional y la incorporación de los jóvenes a la vida adulta era temprana y casi automática. Los jóvenes se encontraban con un itinerario claramente definido, con pocas alternativas, pero eficaz, pues garantizaba a los jóvenes la autonomía necesaria para vivir responsablemente una vida adulta. Actualmente, los jóvenes viven en un espacio y tiempo sobrecargado de estimulación y diversidad de posibilidades sobre las que construir su proyecto vital y asumir las responsabilidades de la vida adulta. Sin embargo, paradójicamente, los itinerarios interminables asociados a una sociedad en crisis retrasan la incorporación de los jóvenes en el mundo laboral y contribuyen a la tardía emancipación de los contextos familiares, algo tradicionalmente asociado a la vida adulta. Dado que la juventud se configura alrededor de una pluralidad de procesos que no siempre responden a una trayectoria unívoca, los autores definen las «transiciones» como situaciones formativas, laborales y familiares, reconociendo el modelo de conflictividad social y dando el paso al modelo biográfico de la transición a la vida adulta como el único plausible en la sociedad actual.

El libro es una aventura para el lector, invitándolo a comprender las dificultades actuales y el desgaste socioemocional de los jóvenes que conlleva el proceso de emancipación y transición a la vida adulta, así como sus efectos en el crecimiento y cohesión de la futura sociedad. Nos invita a conocer una generación injustamente estigmatizada por la opinión pública y los medios de comunicación de masas como la “generación ni-ni”, “generación adormecida”, “generación Peter Pan” o “generación perdida”, y se transmite sutilmente la vulnerabilidad acrecentada por la recesión y la reducida cobertura institucional de los jóvenes españoles, además de sus historiales, marcados por la precariedad y la dependencia familiar, fruto de la crisis económica.

[...] La investigación analiza en el colectivo de 16 a 34 años cómo las características sociodemográficas (género, la edad, el nivel de estudios y la procedencia) condicionan el proceso de tránsito a la vida adulta (abandonar el hogar familiar, formar una pareja o transitar de ciclos formativos a carreras profesionales estables), adoptando una metodología cuantitativa a través de recopilación e interpretación de datos de diferentes fuentes estadísticas nacionales y europeas.

María Ángeles Hernández Prados (2017). *Polis*. Revista Latinoamericana.

Pregunta asociada 1**Subárea o ámbito:** Estudio**Tema o proceso:** Identificación de información

En el texto, transición se refiere al paso de una etapa de _____ a una de _____.	
Opción	Argumentación
A) interdependencia - autonomía	Correcta. En el texto se habla de un espacio imaginario donde existe una frontera; de un lado se encuentra un adolescente que vive en interdependencia y del otro, la vida autónoma de un adulto.
Opción	Argumentación
B) emancipación - vida adulta	Incorrecta. La transición a la que se refiere el texto está ligada a la emancipación como parte de la trayectoria del desarrollo humano y no como el punto de origen de ese proceso.
Opción	Argumentación
C) niñez - madurez	Incorrecta. En el texto se habla de la etapa de adolescencia o juventud como el punto donde inicia la transición hacia una vida adulta autónoma, no de la niñez.

Pregunta asociada 2**Subárea o ámbito:** Estudio**Tema o proceso:** Interpretación

¿Cuál oración expresa la idea central del texto?	
Opción	Argumentación
A) El paso obligado de la adolescencia a la vida adulta involucra la adquisición de autonomía, incluso en los jóvenes de la actualidad	Incorrecta. Ese paso unívoco de transición hacia la etapa adulta se ha modificado en las generaciones de jóvenes a las que se hace referencia, que son aquellas que se vieron afectadas por problemas económicos y sociales; por lo tanto, esa transición no se da en un camino único de emancipación.
Opción	Argumentación
B) La tradicional transición a la adultez se modificó por factores económicos y sociales, lo cual afectó a las nuevas generaciones	Correcta. Este mensaje engloba la información central del texto, esto es, que hay cambios en la manera como ocurre la transición de la etapa de juventud a la de madurez; que estos son provocados por factores económicos y sociales y que han afectado a una generación duramente criticada.
Opción	Argumentación
C) Actualmente, los jóvenes tardan más en arriesgarse a vivir solos porque se les presenta gran diversidad de posibilidades para el futuro	Incorrecta. La gran diversidad de posibilidades para planear su futuro es una de las características que se menciona de esa generación de jóvenes; sin embargo, se habla de una paradoja, porque ante eso también hay factores restrictivos para lograr la emancipación. Por lo tanto, esta opción no presenta la información central, sino un aspecto parcial.

Pregunta asociada 3**Subárea o ámbito:** Estudio**Tema o proceso:** Evaluación de la forma y el contenido

¿Cuál situación ejemplifica lo mencionado en la reseña?	
Opción	Argumentación
A) Un hombre de 22 años trabaja como vendedor en una tienda de videojuegos desde hace tres años, tiempo durante el cual lo han promovido dos veces, y volvió a la universidad	Incorrecta. Las características de un trabajo de tres años en el que el chico tiene promociones y que además le permite seguir estudiando no coinciden con las que se mencionan respecto de la generación estudiada.
Opción	Argumentación
B) Una mujer de 20 años trabaja desde hace un año en una empresa que le paga a la semana por las horas laboradas; esta cantidad varía constantemente porque ella no tiene contrato	Correcta. Las condiciones precarias de trabajo y la inestabilidad laboral se relacionan con la situación de crisis que afecta la transición de las personas estudiadas.
Opción	Argumentación
C) Un hombre de 30 años vive en casa de su hermano hace un año; trabaja temporalmente mientras ahorra; en ocho meses podrá irse a estudiar a otra ciudad	Incorrecta. En esta situación la persona no vive independiente, pero tiene un objetivo y razones que no tienen que ver con la crisis que enmarca a las generaciones estudiadas.

2.6.3 Redacción Indirecta

A continuación, se presenta la definición del área de Redacción Indirecta, después las distintas subáreas o ámbitos en que se organiza, los temas o dimensiones que se evalúan, la bibliografía sugerida y tres ejemplos de reactivos por cada una de las dimensiones.

Área 2. Redacción Indirecta

Habilidad del individuo para seleccionar textos coherentes, cohesionados, que cumplan con las convenciones propias de la lengua, a partir de un propósito determinado de comunicación.

El área de Redacción Indirecta presenta distintas particularidades. Con el término “indirecta” se indica que el sustentante no escribe textos, sino que los selecciona bajo ciertos criterios que se le solicitan en la pregunta. Algunas veces los textos que se deben elegir pueden presentar diferentes propósitos comunicativos en función del contexto en el que se realiza la práctica escrita (ámbito de estudio o de participación social). Otras veces, deben seleccionar textos que cumplan ciertos criterios gramaticales u ortográficos, independientemente del contexto en el que se ubican. A continuación, se amplía un poco más esta información.

Subáreas o ámbitos

Son los contextos en los que se efectúa la práctica escrita. Para esta área, y solo para la dimensión comunicativa (que se explicará más adelante), se seleccionaron dos: estudio y participación social. Estos contextos son representados por los fragmentos de distintos géneros textuales que el sustentante selecciona, a partir de ciertos criterios que se le precisan en la pregunta:

- › En el contexto de **estudio** se incluyeron textos propios del mundo académico, utilizados para fines de aprendizaje, como el *artículo de investigación*, el *protocolo de proyecto de investigación* o la *reseña*.
- › El contexto de **participación social** hace referencia a un ámbito en el que se escriben textos fuera del mundo académico; son materiales textuales que le permiten al autor estar involucrado o propiciar su participación en su entorno social. En este caso, como se precisó, los sustentantes no redactarán, sino seleccionarán cuáles de estos textos cumplen con un fin comunicativo determinado. En este ámbito se incluyen textos como la *editorial de periódico*, la *convocatoria* o la *carta de exposición de motivos*.

Así como se sugiere en comprensión lectora, para **redacción indirecta** familiarizarse con este tipo de géneros textuales, conocer las características de cómo se escriben, sería una buena estrategia de estudio.

Temas o dimensiones

Los temas son las dimensiones en las que se organiza el área de redacción indirecta. Las preguntas se encaminan a medir estas tres distintas dimensiones: comunicativa, gramatical y semántica, y ortográfica. Al igual que en comprensión lectora, en redacción indirecta **no se solicita** al sustentante la definición de conceptos gramaticales, ni de reglas ortográficas, pues no es el objetivo de esta sección. Lo que sí seleccionará es lo siguiente:

- › Textos o fragmentos textuales que cumplan con un **propósito comunicativo** determinado, es decir, deben verificar 1) si el género corresponde al objetivo para el que fue realizado y 2) si su registro lingüístico (formal, informal o especializado) es el adecuado para su receptor. Por ejemplo, si un artículo de investigación presenta los elementos propios del género y si establece una relación de formalidad con su receptor.
- › Otra dimensión se relaciona con la parte **gramatical y semántica** de los textos escritos. Detrás de un texto gramaticalmente correcto se encuentra la lógica y el sentido coherente de su redacción. El sustente elegirá fragmentos textuales que cumplan con una redacción adecuada sin necesidad de explicar ni la razón de la falla, ni la terminología que lo sustente. Sin embargo, si se desea abundar sobre esta temática, se recomienda la revisión de las reglas gramaticales fundamentales (concordancia nominal y verbal) y los mecanismos que le dan cohesión al texto (gramatical, léxico-semántica y textual), sin olvidar que nunca se solicitará la definición especializada de estos conceptos sino su uso en la redacción adecuada.
- › Una tercera dimensión se relaciona con la parte **ortográfica**, entendiéndola en un sentido amplio: escritura correcta de los grafemas, la puntuación y la acentuación. El sustentante seleccionará fragmentos que cumplan con los criterios ortográficos de una norma académica, sin necesidad de argumentar explícitamente su elección.

A continuación se presenta un cuadro que sintetiza los **géneros textuales** que se incluyen en la prueba, además de los **temas generales** de las dimensiones gramatical y semántica, y ortográfica:

Temario: géneros textuales y contenidos generales		
Dimensiones de redacción indirecta	Ámbito de estudio	Ámbito de participación social
Comunicativa	Registro lingüístico y características de los géneros textuales siguientes:	
	<ul style="list-style-type: none"> › Artículo de divulgación científica › Protocolo de proyecto de investigación › Reseña 	<ul style="list-style-type: none"> › Editorial de periódico › Convocatoria › Carta de exposición de motivos
Dimensiones de redacción indirecta	Ámbito de estudio y de participación social	
Gramatical y semántica	<ul style="list-style-type: none"> › Concordancia nominal › Concordancia verbal › Cohesión gramatical › Cohesión léxico-semántica › Cohesión textual 	
Ortográfica	<ul style="list-style-type: none"> › Grafonética › Puntuación › Acentuación 	

Bibliografía sugerida

Al igual que en lectura, en redacción indirecta no se solicitan contenidos ni conocimientos curriculares, por lo tanto, no existe una bibliografía propia para medir estas habilidades. Sin embargo, se recomienda la familiarización con los géneros textuales mencionados, la revisión de las reglas gramaticales fundamentales (concordancia), los mecanismos que le dan cohesión al texto (gramatical, léxico-semántica y textual), sin olvidar que nunca se solicitará la definición especializada de estos conceptos sino su uso en la redacción adecuada. También en ortografía se sugiere un acercamiento a la normatividad académica (tanto en grafías, como en acentuación y puntuación).

La siguiente bibliografía puede ser de utilidad:

Alexopoulou, A. (s/f). El enfoque basado en los géneros textuales y la evaluación de la competencia discursiva. Consultado el 18 de agosto de 2021 desde: https://cvc.cervantes.es/ensenanza/biblioteca_ele/asele/pdf/21/21_0097.pdf

Mecanismos de cohesión (esquema general). (s/f). Consultado el 24 de marzo de 2022 desde: <https://www.profedelengua.es/Cohesion.pdf>

Real Academia Española y Asociación de Academias de la Lengua Española (2005). *Diccionario panhispánico de dudas*, Bogotá, Santillana. Es importante remitirse a la primera edición del diccionario. Por ejemplo, para el apartado de Concordancia nominal y verbal, de la dimensión Gramatical y semántica, la información original se encuentra en la siguiente liga (consultada el 28 de agosto de 2023): <https://web.archive.org/web/20230330145054/https://www.rae.es/dpd/concordancia>

Real Academia Española y Asociación de Academias de la Lengua Española (2009). *Nueva gramática de la lengua española*, Madrid, España.

Real Academia Española (2010). *Ortografía de la lengua española*, Madrid, España.

Real Academia Española (2014). *Diccionario de la lengua española*, 23a. ed., Madrid, España.

Nota: Parte del contenido de esta prueba se diseñó a partir de la versión original del *Diccionario panhispánico de dudas*, editado en 2005. Por lo tanto, las preguntas se elaboraron a partir de este documento, y **no se considerarán versiones provisionales, segundas ediciones o actualizaciones para esta evaluación.**

Ejemplos de Reactivos de Redacción Indirecta

Se incluyen tres reactivos, uno por cada una de las dimensiones. Además, se agregan las argumentaciones como apoyo para comprender cuál es la respuesta correcta.

Reactivo 1**Subárea o ámbito:** Estudio**Dimensión:** Comunicativa

Un estudiante prepara la pregunta general del protocolo de investigación que presentará a su asesor de tesis. ¿Cuál de las siguientes redacciones es la que debe usar?

Opción	Argumentación
A) Justamente por todo este asunto del que hablé, quisiera hallar la información para responder la siguiente duda general: ¿cuáles son los motivos y las razones que provocan que los chicos de la escuela preparatoria Ignacio Manuel Altamirano del municipio de Zacatlán, en el estado de Puebla, dejen la escuela?	Incorrecta. Esta opción está escrita con un lenguaje coloquial y con marcas de oralidad, que se evidencia en el uso de expresiones como “justamente”, “los chicos” y “quisiera hallar”, por lo que no corresponde a la situación comunicativa en la que se inserta un proyecto de investigación.
Opción	Argumentación
B) Y pues por la situación que te acabamos de explicar, se nos hace interesante responder la siguiente pregunta central: ¿cuál es la motivación de los jóvenes de la prepa Ignacio Manuel Altamirano que está en el centro de Zacatlán, en Puebla, para dejar la escuela en este nivel educativo?	Incorrecta. Esta opción está escrita con un lenguaje informal y con marcas de oralidad, que se evidencia en el uso de la segunda persona singular para dirigirse al lector, así como el uso de las expresiones “pues” y “se nos hace interesante”, por lo que no corresponde a la situación comunicativa en la que se inserta un proyecto de investigación.
Opción	Argumentación
C) Tomando en cuenta la problemática expuesta, en la presente investigación se plantea el siguiente cuestionamiento: ¿cuáles son las causas de la deserción escolar en los estudiantes de nivel medio superior de la preparatoria Ignacio Manuel Altamirano, del municipio de Zacatlán, en el estado de Puebla?	Correcta. Esta opción utiliza un registro formal, que se evidencia en el uso del modo impersonal, por lo que corresponde a la situación comunicativa en la que se inserta un proyecto de investigación en el ámbito de estudio

Reactivo 2**Dimensión:** Gramatical y semántica

Elija el enunciado que está correctamente escrito.	
Opción	Argumentación
A) La chamarra y el pantalón los compraron en una tienda deportiva	Correcta. En esta opción se hace una adecuada concordancia entre el sujeto conformado por dos sustantivos de diferente género gramatical y el pronombre que los sustituye, el cual está correctamente concordando en plural masculino.
Opción	Argumentación
B) El zapato y la blusa blanca se dañaron y las tuvieron que reparar	Incorrecta. El pronombre no puede concordar en plural femenino, ya que los elementos a los que sustituye tienen diferente género gramatical y lo correcto en estos casos es concordar en masculino.
Opción	Argumentación
C) El vestido y las medias son negras; lucen elegantes	Incorrecta. La concordancia entre el sujeto con dos elementos de distinto género gramatical y su adjetivo tiene que ser en plural masculino; de lo contrario, se excluye al elemento masculino y la concordancia falla.

Reactivo 3**Dimensión:** Ortográfica

Elija el enunciado con la acentuación correcta.	
Opción	Argumentación
A) Traje mi computadora para trabajar en tú casa toda la tarde	Incorrecta. El monosílabo “tú” no debe llevar tilde porque no corresponde a un pronombre personal, sino a un adjetivo posesivo que, en este caso, determina al sustantivo “casa”.
Opción	Argumentación
B) En mi humilde opinión, no sé si estás listo para dirigir el equipo	Correcta. El monosílabo “mi” se escribe sin tilde porque corresponde a un adjetivo posesivo que, en este caso, califica al sustantivo “opinión”. El monosílabo “sé” se escribe con tilde porque corresponde a la conjugación del verbo “saber” en primera persona del singular del presente de indicativo que establece una relación de transitividad con el objeto directo “si estás listo para dirigir el equipo”.
Opción	Argumentación
C) Mí jefe se olvidó de el y no le trajo nada por su primer año de trabajo	Incorrecta. El monosílabo “mí” no debe llevar tilde porque no corresponde a un pronombre personal, sino a un adjetivo posesivo que, en este caso, califica al sustantivo “jefe”. El monosílabo “el” debe llevar tilde, ya que es un pronombre.

3. Tipos de reactivos (preguntas) en el EGEL Plus IELEC

3.1 Formatos de reactivos del examen

El EGEL Plus IELEC cuenta con tres tipos de reactivos: 1) opción múltiple, 2) multirreactivos y 3) reactivos de innovación. La mayor parte del examen utiliza reactivos de opción múltiple con tres opciones de respuesta y algunos multirreactivos, estos últimos sobre todo utilizados para el área de comprensión lectora. Asimismo, en este examen podrás encontrar hasta un 15% de reactivos de innovación.

Tipos de reactivos	Descripción
Reactivos de opción múltiple con tres opciones de respuesta	Cuentan con una base que plantea un problema o tarea. Incluye los elementos necesarios para resolver el problema que pueden ser textos, ilustraciones, gráficos, diagramas, ecuaciones y secuencias. Cuenta con tres opciones de respuesta de las cuales solo una es correcta. Las opciones de respuesta pueden ser enunciados, palabras, imágenes, gráficos, ecuaciones, cifras o combinaciones de números o letras.
Multirreactivos	Incluyen un estímulo que puede ser un texto, una gráfica o un mapa seguidos de una serie de reactivos o preguntas que deben ser contestadas considerando la información incluida en el estímulo inicial. Cada pregunta se valora de forma independiente y consta de tres opciones de respuesta, de las que solo una es correcta.
Reactivos de innovación	Presentan estímulos que requieren del uso de una computadora para ser respondidos. También presentan una base y las opciones de respuesta o la información para resolver la tarea o problema. Pueden emplear contenidos multimedia (elementos visuales, sonido e interactividad), lo que permite registrar los pasos que llevan a cabo los sustentantes al momento de contestar.

3.2 Algunos ejemplos de reactivos

A continuación, se presentan algunos ejemplos de reactivos como los que podrá encontrar en el examen.

Reactivos de opción múltiple

Dentro del EGEL Plus IELEC podrá encontrar preguntas con algunos de los siguientes formatos de reactivos de opción múltiple con tres opciones de respuesta:

Núm.	Formato	Descripción
1	<i>Cuestionamiento directo</i>	Es un enunciado que le demanda una tarea específica.
2	<i>Completamiento</i>	Son enunciados, textos, imágenes, secuencias, tablas, gráficas, etc., en los que se ha omitido uno o varios elementos. Las opciones de respuesta incluyen la información que completa la base, con la información que llena los espacios de los elementos omitidos.
3	<i>Ordenamiento</i>	Es un enunciado cuya información establece un criterio de ordenamiento o jerarquización, a partir del cual se organizan los elementos del conjunto incluido en la base. Los elementos pueden ser palabras, frases, figuras, datos numéricos, por mencionar algunos. Las opciones de respuesta muestran todos los elementos en distinto orden.
4	<i>Relación de elementos</i>	Se trata de un enunciado que establece un criterio de relación, a partir del cual se vinculan dos conjuntos de elementos incluidos en la base; los elementos pueden ser palabras, frases, párrafos, diagramas, etc. Las opciones de respuesta presentan distintas combinaciones de dichos elementos.

Reactivo de cuestionamiento directo

1. Determine por ampacidad el calibre de conductor ACSR para el alimentador principal de la red de distribución de energía eléctrica que se muestra en la figura. Seleccione el calibre de conductor ACSR de tablas de conductores.

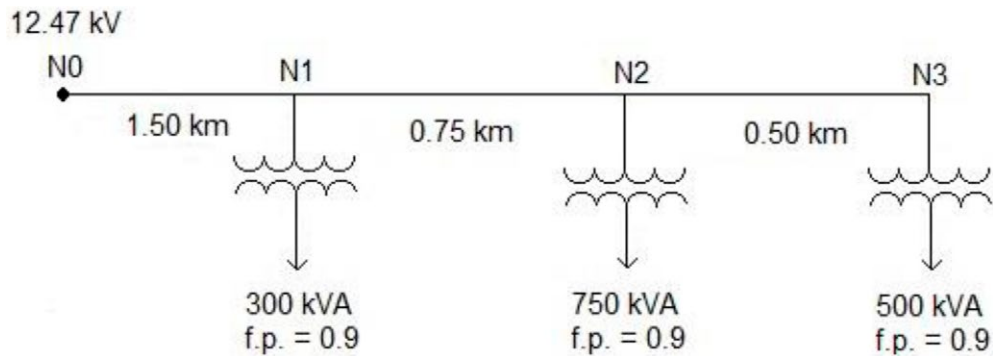

Calibre	Hilos	Material	Capacidad Amperes
3	6/1	ACSR	100
4	6/1	ACSR	120
4	7/1	ACSR	140
5	6/1	ACSR	140
6	6/1	ACSR	160
1/0		ACSR	230
2/0		ACSR	270
3/0	6/1	ACSR	300
4/0	6/1	ACSR	340
266 800	26/7	ACSR	460
300 000	26/7	ACSR	490
300 000	30/7	ACSR	500

- A) 6 ACSR
B) 1/0 ACSR
C) 3/0 ACSR

Reactivo de completamiento

2. El cumplimiento de los niveles de eficiencia energética en términos de Densidad de Potencia Eléctrica para Alumbrado de una instalación de luminarias de un centro escolar, que se indica en la NOM-007-ENER-2014, se inspecciona en el proceso de...
- A) proyección y construcción
B) prueba inicial
C) entrega de proyecto

Reactivo de ordenamiento

3. Tomando en cuenta que se trata de un sistema convencional de producción de energía eléctrica, ordene las etapas de operación entre la generación y el usuario final.
1. Transformador reductor
 2. Transmisión
 3. Subestación de distribución
 4. Subtransmisión
 5. Transformador elevador
 6. Alimentadores de distribución
- A) 3, 4, 5, 6, 2, 1
B) 4, 3, 2, 5, 1, 6
C) 5, 2, 1, 4, 3, 6

Reactivo de relación de elementos

4. Relacione el tipo de *software* y el método computacional con las tareas de diseño en sistemas eléctricos.

**Tipo de *software*
y método computacional**

1. *Software* de cálculo y diseño de esquemas unifilares de instalaciones eléctricas
2. Método de Newton Raphson para el cálculo de flujos de potencia

**Tarea de diseño
de sistemas eléctricos**

- a) Resolver sistemas de ecuaciones lineales y no lineales de forma simultánea
- b) Estimar un esquema de protección contra corrientes de cortocircuito
- c) Obtener los términos del jacobiano del sistema es parte de las ecuaciones de errores de potencia de barra
- d) Calcular las referencias de protección (reglajes precisos y calibrados, tiempo de retardo, corriente de umbral)
- e) Utilizar multifuente (varias potencias diferentes a cualquier nivel de la instalación)

Haga clic con el ratón en el círculo que antecede a las relaciones correctas del tipo de *software* y el método computacional con las tareas de diseño en sistemas eléctricos. Si lo considera necesario, puede eliminar la selección haciendo clic en el círculo y volver a hacer clic en otro.

- 1bc, 2ae
- 1ce, 2bd
- 1de, 2ac

Multirreactivos

Lea el texto y responda las preguntas 1 a la 3.

Los gemelos de Siam

La joven madre está tendida en su cama. Acaba de dar a luz a unos gemelos. Está cansada pero feliz. La mujer que le ayuda de repente grita. “¿Qué pasa?” pregunta preocupada la madre. Levanta la cabeza para mirar a sus bebés y se suelta a llorar. Los bebés están unidos por el pecho y no pueden separarlos.

Esto sucedió en Siam, nombre con el que se conocía antes a Tailandia, por el año de 1811. La madre nombró a sus bebés Chang y Eng. Ambos crecieron y llegaron a ser los más famosos gemelos siameses. Muchas personas venían de todo Siam para mirar curiosa a los gemelos. Un día, cuando cumplieron 18 años, un estadounidense los vio. “Puedo ganar dinero con estos gemelos”, pensó el hombre y les preguntó a Chang y a Eng “¿qué dicen?, ¿se vienen conmigo a los Estados Unidos?” Sin más, se fueron con el hombre. Nunca regresaron a Siam, ni volvieron a ver a su familia. [...]

Al poco tiempo de trasladarse a su nueva morada, los gemelos encontraron a dos hermanas. Sus nombres eran Adelaide y Sarah. Los gemelos se enamoraron de las hermanas. Chang se casó con Adelaide, y Eng se casó con Sarah. Las uniones eran poco convencionales, pues las mujeres vivían en casas separadas y los gemelos vivían con Adelaide durante cuatro días y después iban a la casa de Sarah a pasar otros cuatro días. Eran matrimonios verdaderamente excepcionales; sin embargo, fueron largos y muy felices. Chang y Adelaide tuvieron diez niños, y Eng y Sarah tuvieron once niños.

Los gemelos [...] no siempre estaban felices el uno con el otro. A veces discutían y dejaban de hablarse. A cada médico que aparecía le preguntaban “¿nos podría separar?” Y cada médico consultado les contestaba “no puedo separarlos: la operación es demasiado peligrosa”. Así, los gemelos tuvieron que permanecer juntos.

Una noche, cuando los gemelos tenían 63 años, Eng se despertó de repente. Miró a Chang que dormía a su lado sin moverse. Chang no respiraba. Eng gritó para pedir ayuda, y uno de sus hijos vino. “El tío Chang está muerto”, le dijo el joven. “Entonces yo moriré pronto”, le dijo Eng y comenzó a llorar. Dos horas después Eng murió. Durante 63 años los gemelos de Siam convivieron como uno solo. Al final, ellos también murieron como uno solo.

Heyer, S. (1990). *More true stories*, Essex: Longman, 1990.

1. Elija la opción que complete los espacios en blanco:
Primero murió _____, quien tuvo _____ hijos y luego _____, quien se casó con _____.

- A) Chang - 11 - Eng - Adelaide
- B) Chang - 10 - Eng - Sarah
- C) Eng - 10 - Chang - Adelaide

2. ¿Por qué vivieron unidos 63 años?

- A) Tenían temor de vivir separados y solos
- B) Se habían acostumbrado a estar juntos
- C) Ningún médico quiso separarlos

3. Con la frase “matrimonios verdaderamente excepcionales” el autor se refiere a que...

- A) ambos fueron matrimonios largos y felices
- B) tuvieron muchos hijos, uno 10 y otro 11
- C) dividían el tiempo entre ambas familias

Reactivos de innovación

El EGEL Plus IELEC cuenta con 15% de reactivos de innovación. Para estos reactivos se utilizan seis formatos diferentes, los cuales se mencionan en la siguiente tabla.

Núm.	Tipo de reactivo	Descripción
1	Reactivos de opción múltiple con dos respuestas correctas (<i>choice</i>)	Consiste en presentar al sustentante una base y cinco opciones de respuesta, de las cuales dos serán correctas y tres incorrectas.
2	Reactivos de ubicación de elementos en una imagen (<i>hotspot</i>)	En los reactivos de ubicación tipo <i>hotspot</i> se presenta una imagen (figura, gráfico, caricatura, fotografía, mapa, u otra) donde el sustentante debe responder dando un clic sobre alguna región o regiones previamente establecidas.
3	Reactivos de ordenamiento de elementos (<i>order</i>)	Consiste en presentar una lista de elementos y una instrucción que indique el criterio que se debe seguir para ordenarlos. Para responder, usted debe arrastrar cada elemento ubicado en un el recuadro al del lado izquierdo de la pantalla y soltarlo en el recuadro del lado derecho, o bien, dar clic en cada elemento de la lista, en el orden deseado, y el sistema lo desplazará automáticamente.
4	Reactivos de asociación de elementos (<i>associate</i>)	Consiste en presentar elementos que están relacionados en pares que usted debe agrupar de acuerdo con un criterio. Para relacionarlos debe arrastrarlos hasta los cuadros establecidos en el espacio de interacción o haciendo clic en un elemento y después en el espacio donde desee colocarlo.
5	Reactivos de asociación de elementos en una matriz (<i>match</i>)	Consiste en presentar dos conjuntos de elementos organizados en una matriz, las filas corresponden a un primer conjunto y las columnas al segundo; usted debe asociar los elementos seleccionando la celda donde estos se cruzan.

A continuación, se presentan algunos ejemplos genéricos de los formatos de reactivos de innovación, a fin de que se familiarice con ellos.

3.2.1 Reactivos de opción múltiple con dos respuestas correctas (choice)

Se realizará un proyecto eléctrico que incluye la construcción de una subestación eléctrica para un centro comercial. Identifique los dos elementos para cumplir con los requerimientos para implementar la etapa correspondiente al diseño.

Haga clic con el ratón en los recuadros que anteceden a los dos elementos para cumplir con los requerimientos. Si lo considera necesario, puede eliminar la selección haciendo clic en el recuadro y volver a hacer clic en otro.

 Debe seleccionar exactamente 2 opciones.

- Dictamen de unidad verificadora
- Especificaciones técnicas
- Prueba de operación del sistema de protecciones
- Estudio del terreno
- Diagrama unifilar

3.2.2 Reactivos de ubicación de elementos en una imagen (hotspot)

El diagrama unifilar corresponde a un sistema eléctrico con tres áreas funcionales seleccionables.

Elija la región que permite alimentar una carga monofásica de 110 V y 30 A. Cada transformador es monofásico de 127/110 V y 15 A en el secundario. Dé clic en la región que quiera elegir. Si lo considera necesario, puede seleccionar otra región dando clic en esta.

 Debe seleccionar exactamente 2 opciones.

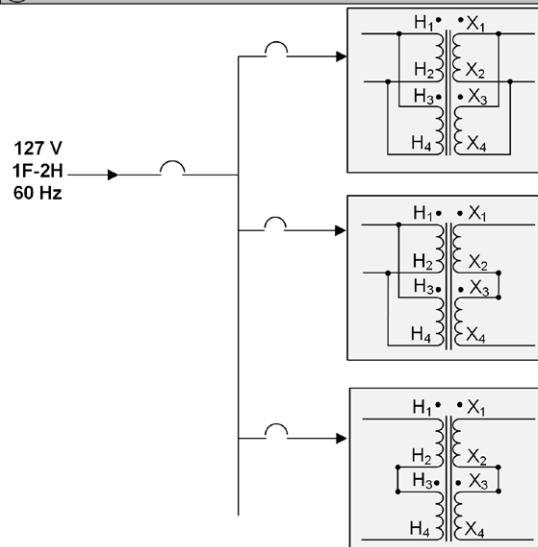

3.2.3 Reactivos de ordenamiento de elementos (order)

Para su puesta en operación, los motores síncronos requieren de un método de arranque. Los devanados amortiguadores son uno de los métodos más empleados para ello.

Ordene la secuencia correcta en la operación de un motor síncrono con devanados amortiguadores.

Dé un clic con el ratón en cada elemento o arrástrelo hacia el espacio derecho de la pantalla de acuerdo con el orden solicitado. Si lo considera necesario, puede eliminar el elemento dando un clic con el ratón en este o arrastrándolo hacia el espacio izquierdo de la pantalla.

The interface consists of a list of five steps on the left, each in a box with a square bullet point. To the right of the list is a small square button with a right-pointing arrow (>). Further to the right is a large, empty rectangular box intended for the user to place the steps in their correct order.

- Alimentación trifásica al circuito de armadura del motor
- Desconexión de la carga en el eje del motor, para su aceleración
- Conexión del circuito de campo a su fuente de potencia
- Conexión de la carga en el eje del motor
- Desconexión del circuito de campo de su fuente de potencia y puesta en cortocircuito

3.2.4 Reactivos de asociación de elementos (associate)

El diagrama unifilar corresponde a una instalación industrial con distintas cargas.

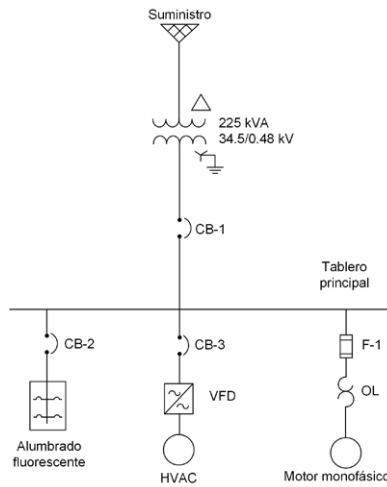

Relacione los tres elementos del sistema eléctrico con el principal problema de calidad de la potencia que ocasionan, de manera que se formen tres pares.

Arrastre cada elemento hasta el espacio en blanco donde desee colocarlo, o bien, dé un clic en el elemento y después en el lugar que desee que ocupe.

Variador de velocidad	Fluctuaciones de tensión	Armónicos
Motor monofásico	Lámpara fluorescente	Desbalance de corriente
		Transformador

3.2.5 Reactivos de asociación de elementos en una matriz (match)

Relacione los equipos eléctricos con las conexiones de los componentes en la red de secuencia cero.

Haga clic en la celda en la que ambos elementos se cruzan.

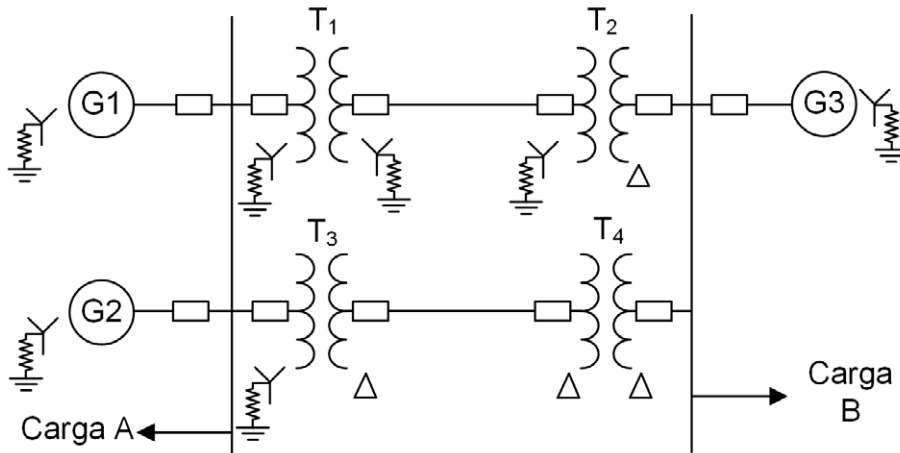

Solo puede seleccionar una celda de cada fila. Si lo considera necesario, puede deshacer una relación dando clic en la celda.

i Debe seleccionar de 0 a 4 opciones.

G2	<input type="checkbox"/>	<input type="checkbox"/>	<input type="checkbox"/>	<input type="checkbox"/>	<input type="checkbox"/>
G3	<input type="checkbox"/>	<input type="checkbox"/>	<input type="checkbox"/>	<input type="checkbox"/>	<input type="checkbox"/>
T1	<input type="checkbox"/>	<input type="checkbox"/>	<input type="checkbox"/>	<input type="checkbox"/>	<input type="checkbox"/>
T4	<input type="checkbox"/>	<input type="checkbox"/>	<input type="checkbox"/>	<input type="checkbox"/>	<input type="checkbox"/>

4. Recomendaciones y estrategias de preparación para el examen

La mejor forma de prepararse para el examen es contar con una sólida formación académica. Sin embargo, las actividades de estudio y repaso que practique constituyen un aspecto importante para que su desempeño en el examen sea exitoso, por lo que se le sugiere considerar las siguientes recomendaciones.

4.1 ¿Cómo prepararse para el examen?

Prepararse para un examen requiere poner en práctica una serie de *estrategias* que le permitan alcanzar el nivel de rendimiento deseado.

En la medida en que organice sistemáticamente sus actividades de estudio, se le facilitará tomar decisiones sobre las actividades que puede realizar, para lograr un buen resultado en el examen.

Las estrategias para la preparación del examen que le recomendamos deben ponerse en práctica como usted lo requiera, adaptándolas a su estilo y ritmo de aprendizaje. Es importante que no se limite a estrategias de naturaleza memorística, ya que ello resultaría insuficiente para resolver el examen. El examen no mide la capacidad memorística de la persona, sino su capacidad de razonamiento y de aplicación de los conocimientos y habilidades adquiridos durante la licenciatura.

El uso de estrategias adecuadas para la preparación del examen debe facilitarle:

- › Prestar la atención y concentración necesarias para consolidar el aprendizaje alcanzado durante su formación escolar
- › Mejorar la comprensión de lo aprendido
- › Aplicar lo que ya sabe, en situaciones y problemas diversos

Una organización estructurada de los conocimientos no solo mejora la comprensión de los materiales extensos y complejos, sino que facilita el recuerdo y la aplicación de lo aprendido para resolver problemas.

4.2 Prepárese para una revisión eficiente

Defina un plan de trabajo, estableciendo un calendario general de sesiones de estudio y repaso. Determine fechas, horarios y lugares para realizar las actividades necesarias para su preparación. Esto le permitirá avanzar con tranquilidad al tener una ruta de estudio para presentar el examen.

Para construir el plan, se recomienda identificar las *dificultades potenciales* que necesita superar y lo que le hace falta dominar sobre un tema. Dicha identificación implica:

- › Revisar la estructura del examen.
- › Señalar aquellas áreas en las que perciba la falta de preparación y en las que tenga dudas, carencias o vacíos. Se deben reconocer honestamente aquellos conocimientos y habilidades que requieran mayor atención.

Para una revisión más efectiva, puede elaborar una tabla y señalar los temas, conceptos, principios y procedimientos que le presenten mayor dificultad; en ella escriba las dificultades correspondientes y especifique, en otra columna, con suficiente detalle, las estrategias para revisarlos.

Dificultades al aprender o revisar	Estrategias pertinentes
Conocer las normas para la construcción de equipos y sistemas eléctricos	Identificar las normas de construcción de instalaciones eléctricas y los parámetros de aplicación de las diferentes normas a equipos y sistemas eléctricos.
Identificar los puntos de falla de un sistema eléctrico y establecer un programa de mantenimiento	Identificar los tipos de falla de un sistema eléctrico y diseñar un plan de mantenimiento.

La tabla puede tener tantas columnas o títulos como usted lo requiera, dado que es una herramienta personal que permite detectar y relacionar lo que se sabe, lo que se debe repasar con más dedicación y las mejores formas para lograr la comprensión de dichos temas.

Es común que su estudio se concentre en temas que desconoce o de los cuales tiene poco dominio. Si bien, esta es una estrategia útil y pertinente, es importante cuidar que no lleve a agotar el tiempo de estudio y, en consecuencia, afecte su desempeño en el examen. Por ello, además de identificar aspectos deficientes, es importante considerar el peso que cada aspecto tiene dentro de la estructura del examen. Distribuya su tiempo de estudio en los aspectos con mayor ponderación.

4.3 Seleccione la información que debe revisar

Una vez que ha identificado los aspectos que deberá revisar para presentar el examen, es momento de que seleccione la información específica que habrá de considerar. Para ello:

- › Localice las fuentes de información relacionadas con el contenido del examen que debe revisar y seleccione lo más útil.
- › Busque esas fuentes de información en sus propios materiales o en la bibliografía sugerida en la guía. Identifique aquellos aspectos que deberá consultar en otros medios (biblioteca, internet, etcétera).

Tenga los materiales de consulta a la mano; reconozca si le hace falta alguno y si tiene ubicada toda la información necesaria para el estudio, a fin de no tener contratiempos por la ausencia de recursos al momento de prepararse.

Aunque se dedique tiempo suficiente en la preparación del examen es prácticamente imposible y poco útil pretender leer todo lo que no se ha leído en años. Cuando esté revisando los contenidos por evaluar, tenga siempre cerca esta guía para tomar decisiones respecto del momento adecuado de pasar a otro tema y no agotar su tiempo en una sola área del examen.

4.4 Autorregule su avance

Mediante la autoevaluación, planeación y supervisión de lo logrado puede identificar si ha alcanzado sus metas de aprendizaje. Considere el grado en que se han conseguido y, si es el caso, haga modificaciones o incorpore nuevas estrategias. Es importante evaluar tanto lo que aprendió como las maneras en que logró aprender. Si consigue identificar estas últimas, podrá mejorar sus hábitos de estudio para este momento y para el futuro.

Una preparación *consciente y consistente* le ayudará en su desarrollo personal y le permitirá construir un repertorio de estrategias para mejorar su desempeño. Las estrategias que se han presentado de ninguna manera deben concebirse como una lista de habilidades de aprendizaje rígidas, estáticas o excluyentes. Utilícelas de acuerdo con sus necesidades.

4.5 Materiales de consulta permitidos

- › Formulario, disponible en la plataforma del examen.
- › NOM-001-SEDE-2012, disponible en la plataforma del examen.
- › Se podrá utilizar calculadora científica no programable, pero no está permitido prestarla entre los sustentantes.

4.6 Distribución del tiempo por sesión

El examen consta de dos sesiones de 4 horas y media cada una, y se aplica en un solo día.

Sesión	Horario	Instrumentos por aplicar
Primera	8:30 a 13:00 horas	EGEL Plus IELEC Sección Disciplinar (primera parte)
Receso		
Segunda	14:30 a 17:00 horas	EGEL Plus IELEC Sección Disciplinar (segunda parte)
	17:00 a 19:00 horas	EGEL Plus Sección de Lenguaje y Comunicación

Nota: Este horario es el establecido para la aplicación nacional, pero podría variar de acuerdo con necesidades particulares de algunas instituciones educativas.

5. Sistema de interpretación de resultados del EGEL Plus

Como ya se ha dicho, el EGEL Plus focaliza como su principal objetivo la **evaluación del aprendizaje de los estudiantes** que han concluido o están por concluir un plan de estudios de la licenciatura, **con el propósito de determinar el nivel de desempeño de los egresados y su grado de dominio de los contenidos evaluados**: el disciplinar específico de la carrera y el transversal de lenguaje y comunicación.

Por esa razón, las puntuaciones del instrumento solo son **interpretables en términos de tareas o logros académicos** que caracterizan el **nivel de desempeño** de un egresado respecto al conjunto de aprendizajes que constituyen el examen. En tal sentido, el sistema de interpretación de resultados del EGEL Plus está conformado por:

- a) las categorías o etiquetas relativas a los niveles de desempeño: Aún no satisfactorio, Satisfactorio y Sobresaliente
- b) los descriptores de los niveles de desempeño por área, los cuales expresan lo que los sustentantes *saben y son capaces de hacer* de ese universo de contenidos evaluados (apartado 2.4 de esta guía)
- c) las puntuaciones o puntos de corte que diferencian los niveles de desempeño

5.1 Descripción del modelo de calificación del EGEL Plus

El modelo de calificación del EGEL Plus involucra el procesamiento de información en tres momentos:

1. por área, es decir, por cada una de las que integran las dos secciones del examen
2. por sección: la Disciplinar y la de Lenguaje y Comunicación
3. a nivel global, esto es, conjuntando el nivel de desempeño obtenido en ambas secciones del EGEL Plus

5.1.1 Asignación del nivel de desempeño por cada área del EGEL Plus

Cada sección del EGEL Plus se estructura por áreas (tres o cuatro para la Sección Disciplinar –según el examen que corresponde a una licenciatura en específico– y dos para la Sección de Lenguaje y Comunicación). Para cada área se asigna un nivel de desempeño (Aún no satisfactorio, Satisfactorio o Sobresaliente) en función del porcentaje de aciertos obtenido por el sustentante y de los puntos de corte que estableció el Comité Académico para el Establecimiento de Estándares del examen.

Para ello, se requiere hacer una transformación a una puntuación, identificada como **índice Ceneval (ICNE)**, que se expresa en una escala que va de 700 (calificación más baja) a 1 300 puntos (calificación más alta). De esta forma, sin importar el área a la que se esté haciendo referencia, **una calificación superior o igual a 1 000 puntos indica un nivel de desempeño Satisfactorio**, mientras que **una superior o igual a 1 150 puntos corresponde a un nivel Sobresaliente**.²

De ese modo, la asignación del nivel de desempeño de cada sustentante se hace en función del valor obtenido en el índice Ceneval, por lo cual se asigna de la siguiente manera para cada área:

Rango de valores (Índice Ceneval)	Nivel de desempeño asociado
700-999	Aún no satisfactorio
1 000-1 149	Satisfactorio
1 150-1 300	Sobresaliente

5.1.2 Asignación del nivel de desempeño por sección del EGEL Plus: la Disciplinar y la de Lenguaje y Comunicación

Una vez asignado el nivel de desempeño por área de cada sección del examen (la Disciplinar y la de Lenguaje y Comunicación), se aplica un **modelo compensatorio** que considera o retoma las puntuaciones obtenidas (ICNE) en cada área, a fin de estar en posibilidades de emitir un resultado de la sección. La aplicación de **un modelo compensatorio en la calificación permite que un alto desempeño en una o más áreas del examen compense un bajo desempeño en otra**.

Así pues, para asignar el nivel de desempeño de una sección del examen (ya sea la Disciplinar o la de Lenguaje y Comunicación), se parte del ICNE obtenido por el sustentante en cada área. Después, este valor es multiplicado por un **ponderador** y, finalmente, se suman los valores resultantes para obtener el índice Ceneval de la sección.

El valor del ponderador de cada área se obtiene al dividir el número de reactivos que la conforman entre el total de reactivos de la sección a la que pertenece el área. De esta manera, las áreas que tienen mayor número de reactivos tienen también mayor peso en la calificación del sustentante.

² Aunque en el índice Ceneval la distancia “lineal” entre 1 000 y 1 150 puntos aparentemente es la misma en cualquier caso, en realidad no es así, ya que este segmento representa los distintos porcentajes de aciertos obtenidos por los sustentantes en las diferentes áreas. Por lo tanto, si en algún examen se consideraran los porcentajes de aciertos alcanzados por un egresado en cada una de las áreas que conforman la prueba y se obtuviera el promedio (o cualquier otro cálculo estadístico), este dato no sería válido.

Al igual que en el caso de las áreas, el nivel de desempeño de los sustentantes en cada sección de la prueba únicamente estará en función del valor obtenido en el índice Ceneval, de acuerdo con lo siguiente:

Rango de valores (Índice Ceneval)	Nivel de desempeño asociado
700-999	Aún no satisfactorio
1 000-1 149	Satisfactorio
1 150-1 300	Sobresaliente

5.1.3 Asignación del nivel de desempeño global en el EGEL Plus

Una vez definido el nivel de desempeño de cada sección, a partir de la aplicación de un **modelo conjunto** (con mayor peso en la Sección Disciplinar), se realiza la **asignación del nivel de desempeño global en el EGEL Plus**.

El modelo conjunto considera los resultados en ambas secciones mediante una regla de decisión que requiere que los sustentantes alcancen un nivel mínimo de desempeño en cada una.

Enseguida se presentan los criterios para la asignación del nivel de desempeño global en el EGEL Plus.

Niveles de desempeño en las dos secciones del examen		Nivel de desempeño global del sustentante
EGEL Plus Sección Disciplinar	EGEL Plus Sección de Lenguaje y Comunicación	
Sobresaliente	Sobresaliente	Sobresaliente y candidato al Premio Ceneval*
Sobresaliente	Satisfactorio	Sobresaliente y candidato al Premio Ceneval*
Sobresaliente	Aún no satisfactorio	Satisfactorio
Satisfactorio	Sobresaliente	Satisfactorio
Satisfactorio	Satisfactorio	Satisfactorio
Satisfactorio	Aún no satisfactorio	Satisfactorio
Aún no satisfactorio	Sobresaliente	Aún no satisfactorio
Aún no satisfactorio	Satisfactorio	Aún no satisfactorio
Aún no satisfactorio	Aún no satisfactorio	Aún no satisfactorio

* Para ser acreedor al Premio Ceneval, el sustentante debe obtener el nivel de desempeño global Sobresaliente y cumplir con los siguientes requisitos: a) haber sustentado por primera vez el EGEL Plus y b) tener máximo un año como egresado de la licenciatura.

Asimismo, será necesario que estos sustentantes hayan cumplido, en todo momento, las disposiciones de comportamiento ético, por lo que, en el supuesto de que se detecte que el sustentante incurrió en alguna actividad indebida, el Ceneval se reserva el derecho para cancelar su participación y la entrega del premio, y dará aviso a la institución educativa, en su caso.

6. Resultados

6.1 Reporte individual de resultados en el EGEL Plus IELEC

El EGEL Plus IELEC proporciona un reporte, cuyo propósito es dar a conocer a cada sustentante de manera oportuna, clara y precisa cual fue su logro alcanzado en la evaluación.

En las imágenes que a continuación se presentan, a manera de ejemplo, se ubica con los números del 1 al 5 la información que contiene el reporte de resultados:

1. **Nivel de desempeño global**, alcanzado por el sustentante, el cual conjunta los resultados de las dos secciones del examen (Disciplinar y Transversal de Lenguaje y Comunicación).
2. **Nivel de desempeño e Índice Ceneval**, por sección (Disciplinar y Transversal de Lenguaje y Comunicación). Para cada sección, a la izquierda del reporte se muestra el puntaje obtenido por el sustentante, expresado en Índice Ceneval y, a la derecha, el nivel de desempeño alcanzado en la sección correspondiente.
3. **Nivel de desempeño e Índice Ceneval**, para cada área de ambas secciones se muestra, en la parte central de reporte, el puntaje obtenido por el sustentante expresado en Índice Ceneval y el nivel de desempeño alcanzado.
4. **Descripciones de los niveles de desempeño**, se muestran los tres descriptores de nivel de desempeño que se pueden obtener por área (Aún no satisfactorio, Satisfactorio y Sobresaliente); se resalta con color gris el recuadro del descriptor que corresponde con el nivel de desempeño alcanzado por el sustentante.
5. **Código QR**, al escanear el código dirige a un repositorio con información más detallada para ayudar a la correcta interpretación de los resultados.

CENEVAL **EGEL Plus** **Ingeniería Eléctrica**
Reporte de resultados

Nombre: Folio:
Institución: Fecha de aplicación:

A continuación, se muestra el nivel de desempeño global obtenido, conformado por los resultados de la sección Disciplinar y la sección Transversal de Lenguaje y Comunicación.

1 Nivel de desempeño global **Satisfactorio**

2 **SECCIÓN DISCIPLINAR**

Índice Ceneval
Aún no satisfactorio 700-999 Satisfactorio 1000-1149 Sobresaliente 1150-1300
Tu puntaje en Índice Ceneval 1099 Nivel de desempeño **Satisfactorio**

3 **SECCIÓN TRANSVERSAL DE LENGUAJE Y COMUNICACIÓN**

Índice Ceneval
Aún no satisfactorio 700-999 Satisfactorio 1000-1149 Sobresaliente 1150-1300
Tu puntaje en Índice Ceneval 1137 Nivel de desempeño **Satisfactorio**

Para mayor información acerca de los reportes de resultados, consulte la infografía en el siguiente QR.

5

Av. Camino al Desierto de los Leones 19, Col. San Ángel, Alcatilla Álvaro Obregón, C.P. 01000, Ciudad de México, teléfono: 55 53 22 92 00 www.ceneval.edu.mx

Página: 1 / 7

CENEVAL **EGEL Plus** **Ingeniería Eléctrica**
Reporte de resultados

Nombre: Folio:
Institución: Fecha de aplicación:

RESULTADOS EN LAS ÁREAS DE LA SECCIÓN DISCIPLINAR
Nivel de desempeño obtenido en cada área de la sección Disciplinar de acuerdo con el puntaje en Índice Ceneval.

SECCIÓN DISCIPLINAR

Diseño de equipos y sistemas eléctricos

Aún no satisfactorio 700-999 Satisfactorio 1000-1149 Sobresaliente 1150-1300
Tu puntaje en Índice Ceneval 1092 Nivel de desempeño **Satisfactorio**

3 **Aún no satisfactorio**
El sustentante ubicado en este nivel aún está en proceso de consolidar lo manifestado en el nivel de desempeño Satisfactorio. Sin embargo, es capaz de identificar los elementos para el diseño de los sistemas de control en los equipos y sistemas eléctricos; interpretar la simbología y la nomenclatura eléctrica utilizada en planos, diagramas y especificaciones eléctricas considerando la normativa vigente y aplicable, así como identificar alternativas de diseño de los equipos y sistemas eléctricos.

4 **Satisfactorio**
El sustentante con un nivel de desempeño Satisfactorio es capaz de aplicar los modelos matemáticos, los circuitos equivalentes, la simbología estandarizada, la normativa vigente e interpretar resultados de simulación de sistemas de iluminación, control, protección, generación, equipos y redes eléctricas para proponer soluciones de ingeniería, de acuerdo con sus especificaciones operativas.

Sobresaliente
Además de lo señalado en el nivel Satisfactorio, el sustentante con nivel Sobresaliente es capaz de evaluar las características y desempeño de equipos y sistemas eléctricos, con base en el cumplimiento de la normativa vigente, especificaciones de diseño, modelos matemáticos, resultados de simulación y pruebas. Asimismo, evalúa la mejora de la eficiencia, las nuevas tendencias tecnológicas y el impacto de la automatización en el funcionamiento de equipos y sistemas eléctricos.

Av. Camino al Desierto de los Leones 19, Col. San Ángel, Alcatilla Álvaro Obregón, C.P. 01000, Ciudad de México, teléfono: 55 53 22 92 00 www.ceneval.edu.mx

Página: 2 / 7

CENEVAL **EGEL Plus** **Ingeniería Eléctrica**
Reporte de resultados

Nombre: Folio:
Institución: Fecha de aplicación:

3 **RESULTADOS EN LAS ÁREAS DE LA SECCIÓN DISCIPLINAR**
Nivel de desempeño obtenido en cada área de la sección Disciplinar de acuerdo con el puntaje en Índice Ceneval.

SECCIÓN DISCIPLINAR

Construcción de equipos y sistemas eléctricos

Aún no satisfactorio 700-999 Satisfactorio 1000-1149 Sobresaliente 1150-1300
Tu puntaje en Índice Ceneval 1100 Nivel de desempeño **Satisfactorio**

4 **Aún no satisfactorio**
El sustentante ubicado en este nivel aún está en proceso de consolidar lo manifestado en el nivel de desempeño Satisfactorio. Sin embargo, es capaz de identificar los materiales, equipos y accesorios requeridos en la construcción de equipos eléctricos de baja tensión, sistemas de tierras y protección contra descargas atmosféricas, además de que puede reconocer la tecnología empleada en los sistemas de generación eléctrica convencional.

Satisfactorio
El sustentante con un nivel de desempeño Satisfactorio es capaz de determinar mediante cálculos el uso de materiales, equipos, elementos de medición, protección y control que se emplean en la construcción de equipos eléctricos, sistemas eléctricos de generación convencional, transmisión, distribución y utilización, así como sistemas de iluminación, por medio de la interpretación correcta de la normativa vigente. Es capaz de interpretar los planos y diagramas con simbología estandarizada, así como los resultados obtenidos mediante las herramientas computacionales y los cálculos derivados de los modelos matemáticos aplicados a los procesos de construcción.

Sobresaliente
Además de lo señalado en el nivel Satisfactorio, el sustentante con nivel Sobresaliente es capaz de evaluar, planificar y organizar el uso de materiales, equipos, elementos de medición, protección y control que se emplean en la construcción de equipos eléctricos especializados, sistemas de iluminación, sistemas de generación no convencional, transmisión, distribución y utilización de energía eléctrica, de acuerdo con la normativa nacional e internacional vigente y la integración de nuevas tecnologías.

Av. Camino al Desierto de los Leones 19, Col. San Ángel, Alcatilla Álvaro Obregón, C.P. 01000, Ciudad de México, teléfono: 55 53 22 92 00 www.ceneval.edu.mx

Página: 3 / 7

CENEVAL **EGEL Plus** **Ingeniería Eléctrica**
Reporte de resultados

Nombre: Folio:
Institución: Fecha de aplicación:

3 **RESULTADOS EN LAS ÁREAS DE LA SECCIÓN DISCIPLINAR**
Nivel de desempeño obtenido en cada área de la sección Disciplinar de acuerdo con el puntaje en Índice Ceneval.

SECCIÓN DISCIPLINAR

Operación de equipos y sistemas eléctricos

Aún no satisfactorio 700-999 Satisfactorio 1000-1149 Sobresaliente 1150-1300
Tu puntaje en Índice Ceneval 1104 Nivel de desempeño **Satisfactorio**

4 **Aún no satisfactorio**
El sustentante ubicado en este nivel aún está en proceso de consolidar lo manifestado en el nivel de desempeño Satisfactorio. Sin embargo, es capaz de identificar diagramas de control y automatización utilizados en los sistemas o procesos eléctricos, así como esquemas de supervisión para el funcionamiento de equipos y sistemas eléctricos de operación estable. También reconoce el cumplimiento de la normativa en la operación de equipos y sistemas eléctricos.

Satisfactorio
El sustentante con un nivel de desempeño Satisfactorio es capaz de utilizar manuales, normas y diagramas para llevar a cabo procedimientos de prueba, puesta en servicio y operación de equipos y sistemas eléctricos de potencia. Es capaz de plantear técnicas de análisis en estado estacionario para el cálculo de variables eléctricas basado en modelos matemáticos para determinar el desempeño en condiciones normales y de falla que permitan mejorar su confiabilidad, eficiencia y calcular el costo operativo de equipos y sistemas eléctricos en función de la demanda energética. Asimismo, interpreta los indicadores de calidad de la energía e identifica los esquemas de control, protección y medición en los equipos y sistemas eléctricos de potencia.

Sobresaliente
Además de lo señalado en el nivel Satisfactorio, el sustentante con nivel Sobresaliente es capaz de evaluar la puesta en servicio, operación y el desempeño en condiciones normales y de falla en los estados estacionario y transitorio para mejorar la confiabilidad y eficiencia de equipos y sistemas eléctricos. Asimismo, establece esquemas de control, medición y protección en los diferentes niveles de tensión, así como determinar acciones que permitan mejorar los índices de calidad de la energía, basado en lo que establece la normativa vigente. También valida los estudios de despacho económico y uso eficiente de la energía.

Av. Camino al Desierto de los Leones 19, Col. San Ángel, Alcatilla Álvaro Obregón, C.P. 01000, Ciudad de México, teléfono: 55 53 22 92 00 www.ceneval.edu.mx

Página: 4 / 7





Reporte de resultados

Ingeniería Eléctrica

Nombre: _____ Folio: _____

Institución: _____ Fecha de aplicación: _____

3 RESULTADOS EN LAS ÁREAS DE LA SECCIÓN DISCIPLINAR

Nivel de desempeño obtenido en cada área de la sección Disciplinar de acuerdo con el puntaje en Índice Ceneval.

SECCIÓN DISCIPLINAR

Pruebas y mantenimiento de equipos y sistemas eléctricos

Aún no satisfactorio	Satisfactorio	Sobresaliente
700-999	1000-1149	1150-1300



Tu puntaje en Índice Ceneval: 1100

NIVEL DE DESEMPEÑO	
Aún no satisfactorio	Satisfactorio

Aún no satisfactorio
El sustentante ubicado en este nivel aún está en proceso de consolidar lo manifestado en el nivel de desempeño Satisfactorio. Sin embargo, es capaz de reconocer equipos de prueba aplicados al mantenimiento de los sistemas eléctricos, distinguir fallas en los equipos eléctricos a partir de su funcionamiento e identificar pruebas en la construcción de equipos y sistemas eléctricos, con base en la normativa y los estándares vigentes.

Satisfactorio
El sustentante con un nivel de desempeño Satisfactorio es capaz de determinar acciones de mantenimiento y costos en equipos y sistemas eléctricos de cualquier nivel de tensión. Asimismo, a partir de las variables, validas curvas de operación y cálculos de costo de mantenimiento en fallas, con base en procedimientos bajo normas y estándares nacionales e internacionales vigentes.

Sobresaliente
Además de lo señalado en el nivel Satisfactorio, el sustentante con nivel Sobresaliente es capaz de elaborar acciones de mantenimiento y determinar costos en equipos y sistemas eléctricos de cualquier nivel de tensión; también evalúa los resultados de pruebas y mediciones, así como los programas de mantenimiento de acuerdo con las estadísticas de operación y fallas, bajo normas y estándares nacionales e internacionales vigentes.

Av. Camino al Desierto de los Leones 19, Col. San Ángel, Alameda Álvaro Obregón
C.P. 01000, Ciudad de México, teléfono: 55 53 22 82 00
www.ceneval.edu.mx

Página: 5 / 7





Reporte de resultados

Ingeniería Eléctrica

Nombre: _____ Folio: _____

Institución: _____ Fecha de aplicación: _____

3 RESULTADOS EN LAS ÁREAS DE LA SECCIÓN TRANSVERSAL DE LENGUAJE Y COMUNICACIÓN

Nivel de desempeño obtenido en cada área de la sección Transversal de Lenguaje y Comunicación de acuerdo con el puntaje en Índice Ceneval.

SECCIÓN TRANSVERSAL DE LENGUAJE Y COMUNICACIÓN

Comprensión lectora

Aún no satisfactorio	Satisfactorio	Sobresaliente
700-999	1000-1149	1150-1300

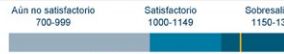

Tu puntaje en Índice Ceneval: 1188

NIVEL DE DESEMPEÑO	
Aún no satisfactorio	Sobresaliente

Aún no satisfactorio
Los sustentantes aún están en proceso de consolidar habilidades de comprensión lectora que les permitan:
- identificar información que cumple con un criterio de búsqueda, con poca o nula existencia de elementos que podrían dificultar su tarea
- comprender e interpretar el sentido de frases o pasajes cortos.
- seleccionar una explicación adecuada de una idea expuesta en el texto.
Las habilidades de lectura que aún están en proceso de consolidación corresponden a los distintos ámbitos evaluados: de estudio, literario y de participación social.

Satisfactorio
Los sustentantes:
- son capaces de identificar información que cumple con un criterio de búsqueda, con poca o nula existencia de elementos que podrían dificultar su tarea
- comprenden e interpretan el sentido de frases o pasajes cortos.
- seleccionan la explicación adecuada de una idea expuesta en el texto.
Estas habilidades de lectura se presentan en los distintos ámbitos evaluados: de estudio, literario y de participación social. Sin embargo, evidencian dificultades en alguno de ellos.

Sobresaliente
Los sustentantes:
- son capaces de identificar información que cumple con distintos criterios de búsqueda, a pesar de la existencia de elementos que podrían dificultar su tarea
- comprenden e interpretan el sentido de frases, pasajes cortos o de un texto completo
- seleccionan la explicación adecuada de una idea y su valoración más allá del texto.
Estas habilidades de lectura se presentan en los distintos ámbitos evaluados: de estudio, literario y de participación social.

Av. Camino al Desierto de los Leones 19, Col. San Ángel, Alameda Álvaro Obregón
C.P. 01000, Ciudad de México, teléfono: 55 53 22 82 00
www.ceneval.edu.mx

Página: 6 / 7

6.2 Testimonio de desempeño

Además del reporte de resultados individual, el Ceneval entrega a aquellos sustentantes que logran un resultado global Satisfactorio o Sobresaliente un *Testimonio de desempeño*.

Testimonio de desempeño Sobresaliente

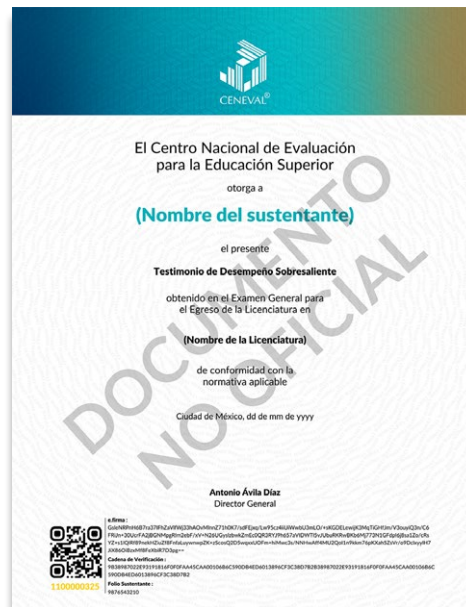

Testimonio de desempeño Satisfactorio

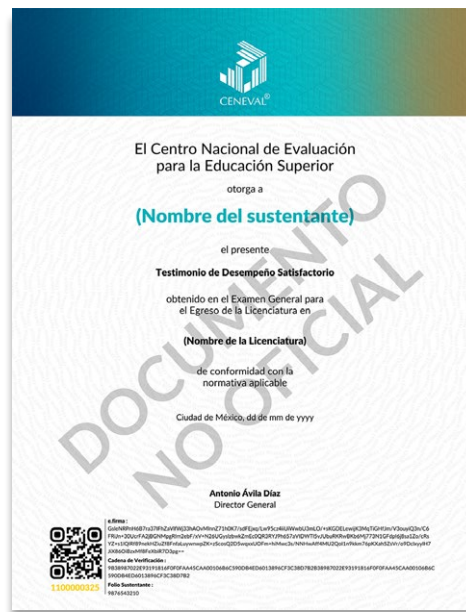

Nota: Obtener un testimonio de desempeño Satisfactorio o Sobresaliente del Ceneval no condiciona la expedición del título por parte de la institución de educación superior a la que pertenece el egresado, ni de la cédula profesional por parte de la Dirección General de Profesiones. Para efectos de titulación, cada centro educativo es responsable de establecer el nivel o resultado requerido y los trámites necesarios.

6.3 Premio Ceneval con el EGEL Plus

El Premio Ceneval al Desempeño de Excelencia-EGEL es un reconocimiento instituido por el Ceneval con la finalidad de motivar y promover la excelencia académica en las Instituciones de Educación Superior (IES) del país, por lo que se otorga a los egresados de diversos programas de licenciatura que alcanzaron un desempeño excepcional en el examen.

Los acreedores a este galardón son aquellos sustentantes que obtienen el nivel de desempeño global sobresaliente en el EGEL Plus que presentaron y, adicionalmente, cumplen con los siguientes requisitos:

- 1) Ser la primera vez que presentan el EGEL Plus.
- 2) Tener máximo un año de haber egresado de la licenciatura.

Asimismo, será necesario que estos sustentantes hayan cumplido, en todo momento, las disposiciones de comportamiento ético, por lo que, en el supuesto de que se detecte que el sustentante incurrió en alguna actividad indebida, el Ceneval se reserva el derecho para cancelar su participación y la entrega del premio, y dará aviso a la institución educativa, en su caso.

Para mayor información acerca de este proyecto, puede consultar el portal de la excelencia académica del Ceneval: <https://reconocimiento.ceneval.edu.mx/premio-ceneval/>

6.4 Consulta y entrega de resultados y Testimonio de desempeño

El resultado de su examen se entregará de acuerdo con el calendario publicado por el Ceneval. Usted podrá consultar el suyo en la página: <http://prenlinea.ceneval.edu.mx/form.html>. Para tener acceso al resultado, se le solicitará su número de folio.

Para el caso del Testimonio de desempeño, considere lo siguiente:

<p>Entrega de resultados</p>	<p>Los resultados estarán disponibles en la página oficial del Ceneval, en el apartado Consulta de resultados, aproximadamente 20 días hábiles después de la aplicación del examen.</p> <p><i>El número de días puede variar según los requerimientos de cada aplicación. Se recomienda consultar el calendario de aplicaciones disponible en: https://ceneval.edu.mx/examenes-egreso-egel/</i></p>
<p>Envío del Testimonio de desempeño</p>	<p>Las personas que presenten el EGEL Plus® y obtengan un dictamen global Satisfactorio o Sobresaliente recibirán el Testimonio de desempeño en el correo electrónico registrado ante el Ceneval. El envío se realizará en un plazo máximo de cinco (5) días hábiles posteriores a la publicación de los resultados o, en su caso, a la entrega de resultados convenida con su institución de educación superior.</p> <p><i>Es importante verificar que la dirección de correo electrónico proporcionada durante el registro sea correcta, para evitar contratiempos en la recepción del Testimonio.</i></p>
<p>Costos</p>	<p>El envío del Testimonio de desempeño es gratuito.</p> <p>No obstante, en caso de requerir un duplicado o una corrección en sus datos personales, será necesario cubrir un costo de \$850.00 por la re-emisión del documento.</p> <p>La solicitud debe enviarse al correo electrónico testimonios.egel@ceneval.edu.mx, donde se le indicará el procedimiento a seguir.</p>

7. Reporte de habilidades socioemocionales

7.1 Las habilidades socioemocionales que se evalúan

Los nuevos EGEL Plus ofrecen un reporte de habilidades socioemocionales, el cual se realiza con la información que usted brinda cuando lleva a cabo su registro en línea al examen, que incluye diversas preguntas relacionadas con características personales, escolares y sociales, las cuales son de gran utilidad para ayudar a una mejor contextualización de los resultados de la evaluación.

Ahora, como parte de las características personales, se han integrado en el registro al examen, preguntas relacionadas con determinadas habilidades socioemocionales, las cuales se consideran relevantes para el desarrollo académico, personal y laboral de los egresados. Estas variables forman parte del nuevo reporte de resultados de habilidades socioemocionales que le será entregado.

Variables socioemocionales que se evalúan

Gusto por la escuela	Percepción de disfrute que tienen los estudiantes sobre su escuela y las actividades que realizan en ella.
Cooperación	Trabajar en equipo para lograr una tarea.
Perseverancia académica	Tendencia a terminar los trabajos académicos a pesar de los obstáculos o distractores.
Metacognición	Estrategias de aprendizaje, procesos y tácticas utilizadas para recordar información; estrategias para monitorear el propio aprendizaje y pensamiento, así como para autocorregirse.
Compromiso académico	Conductas que se asocian a ser un buen estudiante, tales como asistir a clase, hacer tareas, organizar materiales, participar en clase y estudiar.

El reporte le brindará información sobre estas habilidades socioemocionales, así como de su nivel de desarrollo. Es muy importante que usted responda las preguntas que se le formulen al momento de realizar su registro al examen con la mayor veracidad, ya que la calidad de la información que se presente en este reporte depende de ello.

El resultado de este reporte es independiente y no influye en el resultado que usted obtenga en el EGEL Plus IELEC.

7.2 Ejemplo del reporte de habilidades socioemocionales

A continuación, se presenta un ejemplo del reporte de habilidades socioemocionales.

Página 1









Cuestionario HSE
Reporte individual

Habilidades socioemocionales

Nombre: _____
Instituto: _____
Fecha de aplicación: _____

Este reporte le brinda información sobre algunas habilidades consideradas importantes para su formación académica, su bienestar personal y su desarrollo profesional. Los datos se obtuvieron del cuestionario de contexto que llenó durante su registro al EGEL Plus. La validez del reporte depende de la veracidad de sus respuestas, y es independiente del resultado que obtuvo en el examen. A continuación, se presenta un diagnóstico personalizado en las cinco habilidades socioemocionales evaluadas.

Resultados

	<p>Gusto por la escuela Percepción de disfrute de los estudiantes sobre su escuela y las actividades que realizan en ella.</p>	■ ■ ■ ■ ■	B
	<p>Cooperación Trabajar en equipo para lograr una tarea.</p>	■ ■ ■ ■ ■	A
	<p>Perseverancia académica Tendencia a terminar los trabajos académicos a pesar de los obstáculos o distractores.</p>	■ ■ ■ ■ ■	A
	<p>Metacognición Estrategias de aprendizaje, procesos y tácticas para recordar información, estrategias para monitorear el propio aprendizaje y pensamiento, así como para autocorregirse.</p>	■ ■ ■ ■ ■	A
	<p>Compromiso académico Conductas que se asocian a ser un buen estudiante, como asistir a clases, hacer tareas, organizar materiales, participar en clase y estudiar.</p>	■ ■ ■ ■ ■	A

1 de 4



Página 2





Cuestionario HSE
Reporte individual

Niveles de desarrollo de las habilidades socioemocionales

NIVEL A ■ ■ ■ ■ ■
Corresponde al puntaje más alto, por lo que le recomendamos potenciar el uso de las habilidades ubicadas en este nivel en beneficio de sus actividades académicas, personales y futuras actividades laborales.

NIVEL B ■ ■ ■ ■ ■
Indica que es conveniente que ponga atención en el desarrollo de estas habilidades para mejorar en aspectos académicos, personales y futuros aspectos laborales.

NIVEL C ■ ■ ■ ■ ■
Sugiere que revise información sobre las habilidades ubicadas en este nivel y busque apoyo para lograr un mejor desarrollo de las mismas, en beneficio de sus actividades académicas, futuro desempeño laboral y bienestar personal.

2 de 4



En la última sección de este reporte se le brindará información relevante para continuar con el desarrollo de estas habilidades socioemocionales.

8. Registro para presentar el examen

Uno de los servicios que ofrece el Ceneval es el registro en línea. Se trata de un medio ágil y seguro para que usted proporcione la información que se le solicita antes de inscribirse a un examen.

Durante el registro es de suma importancia que proporcione correctamente todos sus datos, en especial los referidos a la institución donde estudió la licenciatura: **nombre de la institución, campus o plantel** y, en particular, la **clave de esta**. Para obtenerla se desplegará en el portal un catálogo de instituciones con su clave correspondiente (<https://sicati.ceneval.edu.mx/>). La importancia de este dato radica en que los resultados obtenidos en el examen serán remitidos a la institución que usted señale al momento de registrarse.

El servicio de registro en línea está habilitado las 24 horas, de lunes a domingo. Este registro permanece abierto desde las 00:01 horas del día que inicia el periodo hasta las 23:59 horas del día de cierre (para las fechas consulte el calendario para conocer los periodos de registro).

Existen dos tipos de registros a las aplicaciones de los EGEL Plus:

- › **Aplicación nacional:** El Ceneval establece un calendario anual de fechas nacionales de aplicación, con el objetivo de que el público en general pueda aplicar el examen. Para las fechas consulte la liga:
- › **Aplicación institucional:** Cada IES es responsable de realizar el registro de sus sustentantes y establecer las fechas de aplicación, por medio de la plataforma que indique.

8.1 Requisitos

Para inscribirse al examen es necesario:

1. Cubrir el 100% de créditos de su licenciatura o, en su caso, estar cursando el último semestre, cuatrimestre o trimestre de la carrera, siempre y cuando la institución formadora así lo estipule.
2. Si es el caso, realizar el pago correspondiente, utilizando la referencia bancaria que se genera al momento de finalizar el registro al examen, la cual tiene una caducidad de tres días hábiles.
3. Responder el cuestionario de contexto, el cual permite obtener información adicional del sustentante. La información del cuestionario no influye en el resultado del examen.

8.2 Número de folio

El número de folio es el código que el Ceneval utiliza para la identificación de los sustentantes en el proceso de aplicación de los exámenes. En el momento en que usted se registre al examen, se le asignará un número de folio único y personal, el cual deberá conservar para poder ingresar a la plataforma en la que responderá su examen. Este número es muy importante en el control de la información y es fundamental que lo conserve y lo tenga siempre disponible.

9. Modalidades de aplicación y condiciones adicionales

9.1 Modalidades de aplicación

Las modalidades de aplicación del EGEL Plus IELEC son las siguientes: presencial en la sede de la institución educativa a través del examen en línea o vía remota mediante la plataforma *Examen desde casa*, de acuerdo con los lineamientos que disponga la institución educativa. Ambas modalidades están cuidadosamente diseñadas por el Ceneval.

Aplicación presencial en línea. Es una modalidad de aplicación que permite presentar un examen en una sede generalmente designada por la institución educativa y que reúne las condiciones de aislamiento y seguridad necesarias, por medio de un equipo de cómputo adecuado con conexión a internet y nodos de aplicación. Las sesiones son conducidas y coordinadas por personal designado por el Ceneval, identificados como personal de aplicación. Para más información ingrese a la siguiente liga:

Aplicación mediante plataforma *Examen desde casa*. Es una modalidad de aplicación en línea que permite presentar un examen desde su casa u otro sitio que reúna las condiciones de aislamiento y seguridad necesarias, por medio de un equipo de cómputo adecuado con conexión a internet. Se realiza con apoyo de un *software* especializado que graba, registra y supervisa su actividad en todo momento. Las sesiones cuentan con un apoyo de soporte operativo y soporte técnico. Para más información ingrese a la siguiente liga:

9.2 Sustentantes con alguna discapacidad

El Ceneval puede realizar los ajustes o adecuaciones necesarias durante la aplicación de los exámenes cuando se presenten casos de sustentantes con alguna discapacidad. Para ello, es necesario que el responsable operativo de la institución comunique al Ceneval los casos y particularidades por atender, para acordar las adecuaciones que se realizarán durante la ejecución de la aplicación. Las condiciones deben ser acordadas entre la institución y el Ceneval antes de la fecha del examen.

Las condiciones en que estos sustentantes presentarán el examen deben ser acordadas entre la institución y el Ceneval antes de la fecha compromiso (ver anexo).

9.3 Comportamiento ético del sustentante

Al registrarse para presentar un examen del Ceneval, usted se compromete a cumplir las disposiciones de comportamiento durante su aplicación. Se consideran actividades indebidas aquellas que ponen en duda la actuación ética del sustentante y, por ende, la validez de sus respuestas.

Asimismo, usted debe abstenerse de realizar actos dolosos o ilegales que contravengan las condiciones de la aplicación, según la modalidad elegida, ya que podrá cancelarse el resultado de su examen y, en su caso, la entrega del Premio Ceneval al Desempeño de Excelencia EGEL, cuando incurra en alguna de las actividades siguientes:

- › No presentar alguna identificación vigente y autorizada para acreditar su identidad.
- › Presentar una identificación distinta a las permitidas para acreditar su identidad.
- › Realizar de forma incompleta la grabación del espacio de aplicación del examen a 360° (modalidad examen desde casa).
- › Obstruir la visibilidad de la cámara por cualquier motivo (modalidad examen desde casa).
- › Inclinarsse fuera de la vista de la cámara (modalidad examen desde casa).
- › Enfocar la cámara para que únicamente se visualicen los ojos y la nariz del sustentante, de tal forma que impida ver su rostro completo y parte de sus hombros (modalidad examen desde casa).
- › Estar en un espacio de aplicación poco iluminado o con una fuente de luz ubicada detrás del sustentante que genere sombras u oscurezca su rostro (modalidad examen desde casa).
- › Utilizar cualquier *software* o dispositivo que evite el monitoreo del examen o el uso de la cámara o micrófono (modalidad examen desde casa).
- › Que haya más de una persona en el espacio de aplicación sin autorización previa (modalidad examen desde casa).
- › Que alguna persona entre al espacio de aplicación durante el desarrollo del examen (modalidad examen desde casa).
- › Apagar el micrófono durante una parte, o bien todo el proceso de aplicación del examen (modalidad examen desde casa).
- › Usar monitores duales (modalidad examen desde casa).
- › Salir del espacio de aplicación (modalidad examen desde casa).
- › Cambiar de espacio de aplicación durante el proceso (modalidad examen desde casa).
- › Consultar materiales de apoyo, en cualquier momento del examen, distintos a los permitidos.
- › Usar cualquier apoyo indebido para realizar el examen.
- › Mantener interacción por cualquier medio, con terceras personas durante el desarrollo del examen.
- › Leer los reactivos del examen en voz alta.
- › Utilizar dispositivos electrónicos como teléfono celular, tableta electrónica, cualquier tipo de cámara, audífonos, auriculares o dispositivos similares (alámbricos o inalámbricos), excepto dispositivos de ayuda auditiva.
- › Sustraer información del examen propiedad del Ceneval, por cualquier medio.

- › Compartir, por cualquier medio, reactivos del examen con terceras personas, durante y después de su aplicación.
- › Consumir productos que contengan tabaco o nicotina, como cigarros tradicionales o electrónicos, así como el uso de vapeadores, inciensos o productos de aromaterapia, ya que pueden empañar la cámara.

Por tanto, todas las personas que presenten un examen del Ceneval tienen estrictamente prohibido reproducir, copiar, fotografiar, transcribir, divulgar o compartir, por cualquier medio, total o parcialmente, las preguntas o respuestas del examen, aun cuando no exista un fin comercial o se realice de manera gratuita.

Esta prohibición incluye, pero no se limita a:

- › Compartir las preguntas o respuestas en redes sociales, foros o plataformas digitales.
- › Tomar notas o capturas del contenido del examen.
- › Relatar de memoria el contenido a otras personas después de haber presentado el examen.

La infracción a esta disposición implica la anulación inmediata de los resultados del examen, sin posibilidad de apelación o reposición, además de otras medidas que pudieran proceder, incluyendo si fuese necesario denuncias penales, conforme a leyes mexicanas y a las normas de la institución.

Su colaboración es fundamental para garantizar la equidad y validez del proceso de evaluación. Agradecemos su comprensión y compromiso con la integridad académica.

Para mayor información, puede consultar: <https://ceneval.edu.mx/comportamiento-etico-del-sustentante/>

10. Consejo Técnico del EGEL Plus IELEC

Los Consejos Técnicos son órganos rectores que tienen la misión de colaborar con el Ceneval en el diseño, perfeccionamiento, construcción y promoción de los exámenes del Ceneval.

Cada EGEL Plus cuenta con dos Consejos Técnicos los cuales vigilan los contenidos que evalúan los exámenes y su calidad: uno para la Sección Disciplinar y otro para la Sección de Lenguaje y Comunicación. Estos consejos están conformados por representantes institucionales y por expertos con reconocida trayectoria académica y de investigación.

10.1 Consejo Técnico de la Sección Disciplinar del EGEL Plus IELEC

Núm.	Nombre	Institución de procedencia
1	Ing. José Francisco Efraín Benjamín Núñez Fernández	Colegio de Ingenieros Mecánicos y Electricistas, A.C.
2	Mtro. Joel Azpeitia Luevano	Instituto Tecnológico de Aguascalientes
3	Mtra. Teresa Ramírez Hernández	Instituto Tecnológico de Mérida
4	Dr. Rubén Andrés Reyes Zamora	Universidad Autónoma de Baja California
5	Mtro. Abel Eduardo Quezada Carreón	Universidad Autónoma de Ciudad Juárez
6	Dr. Rafael Peña Gallardo	Universidad Autónoma de San Luis Potosí
7	Dr. Manuel Reta Hernández	Universidad Autónoma de Zacatecas
8	Dr. Osvaldo Rodríguez Villalón	Universidad de Guanajuato
9	Dr. Antonio Ramos Paz	Universidad Michoacana de San Nicolás de Hidalgo
10	Dr. Jesús Antonio Camarillo Montero	Universidad Veracruzana

Anexo

Ajustes para la modalidad de aplicación en línea

Apoyo para discapacidad de tipo visual

El sustentante debe contar, como apoyo, con una persona de confianza, asignada por la institución o propuesta por él mismo, quien podrá leerle las preguntas del examen y seleccionar la opción indicada en la plataforma del examen en línea. Se asignará un espacio de aplicación independiente, atendido por el aplicador y supervisor respectivos.

Apoyo para discapacidad de tipo auditivo y de lenguaje

La institución puede autorizar la participación de un intérprete de lenguaje de señas que dé las instrucciones junto con el aplicador y posteriormente se retire del espacio de aplicación. Si no es posible la participación del intérprete, se presentarán las instrucciones por escrito.

Apoyo para discapacidad de tipo motriz

En caso de afectación en las funciones motoras finas, se debe contar con un apoyo para seleccionar la opción indicada en la plataforma del examen en línea. Se asignará un espacio de aplicación independiente en planta baja, atendido por el aplicador y supervisor respectivos.

Apoyo para otras condiciones

Siempre hay posibilidad de apoyar cualquier condición del sustentante, pero será necesario que la institución la detalle y, de ser posible, proponga alguna acción que le resulte cómoda; el Ceneval analizará el caso y, en conjunto con la institución, se propondrá una opción factible para todos.

Para la modalidad *Examen desde casa*

Será necesario que la institución detalle la condición del sustentante y, de ser posible, proponga alguna acción que le resulte cómoda; el Ceneval analizará el caso y, en conjunto con la institución, se propondrá una opción factible para todos.

Recuerde que en esta modalidad toda la sesión es videograbada, por lo que la ausencia temporal del sustentante durante el examen, o la presencia de una tercera persona frente a la cámara, debe ser avisada y conciliada previamente con el Ceneval.

Esta guía es un documento de apoyo para quienes sustentarán el EGEL Plus.

El Ceneval y los Consejos Técnicos del EGEL Plus agradecerán todos los comentarios que enriquezcan este material. Sírvase dirigirlos al:

**Centro Nacional de Evaluación para la Educación Superior, A.C.
Subdirección de Evaluación de Egreso
en Diseño, Ingenierías y Arquitectura**

Av. Camino al Desierto de los Leones (Altavista) 37,
Col. San Ángel, Álvaro Obregón,
C.P. 01000, Ciudad de México.
Tel: 55 53 22 92 00 ext. 5336
www.ceneval.edu.mx
noemi.navarrete@ceneval.edu.mx

Para cualquier aspecto relacionado con la aplicación de este examen
(fechas, sedes, registro y calificaciones), favor de comunicarse a:

Dirección de Vinculación Institucional

Lada sin costo: 800 624 25 10
Tel: 55 30 00 87 00

Correo electrónico: informacion@ceneval.edu.mx
Correo electrónico: atencionalusuario@ceneval.edu.mx
Página web: www.ceneval.edu.mx

El Centro Nacional de Evaluación para la Educación Superior es una asociación civil sin fines de lucro constituida formalmente el 28 de abril de 1994, como consta en la escritura pública número 87036 pasada ante la fe del notario 49 del Distrito Federal.

Sus órganos de gobierno son la Asamblea General, el Consejo Directivo y la Dirección General. Su máxima autoridad es la Asamblea General, cuya integración se presenta a continuación, según el sector al que pertenecen los asociados:

Asociaciones e instituciones educativas: Asociación Nacional de Universidades e Instituciones de Educación Superior, A.C.; Federación de Instituciones Mexicanas Particulares de Educación Superior, A.C.; Instituto Politécnico Nacional; Instituto Tecnológico y de Estudios Superiores de Monterrey; Universidad Autónoma del Estado de México; Universidad Autónoma de San Luis Potosí; Universidad Autónoma de Yucatán; Universidad Popular Autónoma del Estado de Puebla; Universidad Tecnológica de México.

Asociaciones y colegios de profesionales: Barra Mexicana Colegio de Abogados, A.C.; Colegio Nacional de Actuarios, A.C.; Colegio Nacional de Psicólogos, A.C.; Federación de Colegios y Asociación de Médicos Veterinarios y Zootecnistas de México, A.C.; Instituto Mexicano de Contadores Públicos, A.C.

Organizaciones productivas y sociales: Academia de Ingeniería, A.C.; Academia Mexicana de Ciencias, A.C.; Academia Nacional de Medicina, A.C.; Fundación ICA, A.C.

Autoridades educativas gubernamentales: Secretaría de Educación Pública.

El Centro está inscrito desde el 10 de marzo de 1995 en el Registro Nacional de Instituciones Científicas y Tecnológicas del Consejo Nacional de Ciencia y Tecnología, con el número 506. Asimismo, es miembro de estas organizaciones: International Association for Educational Assessment; European Association of Institutional Research; Consortium for North American Higher Education Collaboration; Institutional Management for Higher Education de la OCDE.



CENEVAL®

ceneval.edu.mx



@SomosCeneval